

## Deelgroep Ingenieur-Deskundigen & Bemiddelaars

### Memorandum verkiezingen 2024

#### Thema: bescherming van de ingenieur in de job

#### Deelthema: ingenieurs die optreden als gerechtsdeskundige en/of bemiddelaar

rev. 4.1 (27.06.2023)

*“Technology is a gift of God. After the gift of life it is perhaps the greatest of God's gifts. It is the mother of civilizations, of arts and of sciences”*

Freeman Dyson (1923-2020), professor of quantum field theory at Princeton University

#### INLEIDING

De vzw ie-net is in het Nederlandstalige landsgedeelte de enige ingenieursvereniging, ontstaan in 2016 door de fusie van KVIV (ir.'s) en VIK (ing.'s). We vertegenwoordigen meer dan 8.000 ingenieurs waarvan een niet onbelangrijk aantal regelmatig als deskundige of gerechtsdeskundige of bemiddelaar optreden. Onze dienstverlening in deze materie is gegroepeerd in de Deelgroep ie-net Ingenieur-Deskundigen & Bemiddeling waarvan de missie als volgt luidt:

*De Deelgroep ie-net Ingenieur-Deskundigen & Bemiddelaars wil hét centrale aanspreekpunt zijn voor alles wat betrekking heeft op deskundigenonderzoeken door ingenieurs, in de breedste betekenis van het woord, zowel vanuit het perspectief van het rechtscollege, de rechtszoekende als de deskundige.*

*De Deelgroep wil zich actief inzetten voor de afbouw van de gerechtelijke achterstand en het efficiënt(er) maken van de rechtsgang en i.h.b. de geschillenbeslechting door (i) de verdere professionalisering van de uitvoering van gerechtelijke en buitengerechtelijke deskundigenopdrachten na te streven, (ii) een belangrijke rol te spelen in arbitrage en bindende derde-beslissingen (“umpire”, Dispute Avoidance, Adjudication & Resolution Boards) en (iii) in te zetten op bemiddeling.*

De Deelgroep organiseert jaarlijks tal van studieavonden en tevens de langlopende opleiding Fellow Gerechtelijk Expert (FGE), één van de eerste juridische opleidingen voor gerechtsdeskundigen die door de FOD Justitie erkend werd.

Meer informatie vindt men hier: [www.ie-net.be/afdelingen/ie-net-ingenieur-deskundigen](http://www.ie-net.be/afdelingen/ie-net-ingenieur-deskundigen).

Samen met uitgeverij die Keure hebben we de volgende boeken in deze materie uitgegeven.

- “Gerechtsdeskundigen - Handboek juridische opleiding” ([www.diekeure.be/nl-be/professional/10787/gerechtsdeskundigen-handboek-juridische-opleiding-tweede-editie](http://www.diekeure.be/nl-be/professional/10787/gerechtsdeskundigen-handboek-juridische-opleiding-tweede-editie))
- “Statuut en deontologie van de gerechtsdeskundige” ([www.diekeure.be/nl-be/professional/12069/statuut-en-deontologie-van-de-gerechtsdeskundige](http://www.diekeure.be/nl-be/professional/12069/statuut-en-deontologie-van-de-gerechtsdeskundige))

Op 08.02.2022 werd het laatst vermelde boek voorgesteld in het bijzijn van de minister van Justitie ter gelegenheid van het online colloquium “Uitdagingen van het deskundigenonderzoek op korte en lange termijn”. Het programma hiervan is terug te vinden op [www.diekeure.be/nl-be/opleidingen/12131/webinar-uitdagingen-van-het-deskundigenonderzoek-op-korte-en-lange-termijn](http://www.diekeure.be/nl-be/opleidingen/12131/webinar-uitdagingen-van-het-deskundigenonderzoek-op-korte-en-lange-termijn).

Momenteel werkt ie-net samen met die Keure aan de volgende boeken:

- “Rol, statuut en deontologie van de bemiddelaar”: publicatie voorzien in het najaar 2023
- “Taak, statuut, aansprakelijkheid en deontologie van de architect en de ir.-architect”: publicatie voorzien in het voorjaar 2024
- “Statut, responsabilité et déontologie de l’expert judiciaire” (in het Frans i.s.m. uitgevrij Anthémis): publicatie voorzien in de loop van 2024

## **Bijlagen**

1. Resultaten van de enquête “bejegening van gerechtsdeskundigen” (september 2022)
2. Nota digitalisering burgerlijke deskundigenonderzoeken (januari 2021)

## EXECUTIVE SUMMARY

- ❖ Voor ingenieurs die als gerechtsdeskundige optreden
  - De nodige wettelijke initiatieven nemen om de rechtspositie van de gerechtsdeskundige in het gerechtelijke landschap en in de rechtsgang te verstevigen.
  - Bij wet verbieden dat Rechter in Ondernemingszaken als gerechtsdeskundige kunnen worden aangeduid en die onverenigbaarheid moet gelden voor het ganse land.
  - Bij wet verbieden dat gerechtsdeskundigen die in het NRGD zijn opgenomen ook als adviserend deskundige voor een verzekeringsmaatschappij kunnen optreden.
  - Aanpassing van de wet zodat de toegangsvoorwaarden voor het NRGD voor iedereen gelijk zijn en geen zijdelingse instroom meer wordt toegelaten.
  - Het toelaten van door FOD Justitie of door een nog op te richten Kamer van Gerechtsdeskundigen van erkende associaties van gerechtsdeskundigen, net zoals dat bv. het geval is voor notarissen, te financieren door de in het NRGD ingeschreven gerechtsdeskundigen zodat dit budgettair neutraal blijft.
  - De nodige wettelijke initiatieven nemen om het misbruik van art. 973 §2 Ger.W. door de procespartijen een halt toe te roepen door een sanctie in te voeren in geval van onrechtmatig gebruik (bv. de RPV is verschuldigd aan de gerechtsdeskundige en alle tegenpartijen).
  - De discretionaire leiding van het deskundigenonderzoek bij wet aan de gerechtsdeskundige toevertrouwen.
  - Integrale digitalisering van het (burgerlijk) deskundigenonderzoek waarbij aan Data Mining kan worden gedaan.
  - Nagaan of gerechtsdeskundigen kunnen worden vrijgesteld van de bepalingen van de AVG (GDPR) uiteraard enkel voor wat de uitoefening van hun gerechtelijk mandaat betreft.
  - Samenstelling van de Aanvaardingscommissie dringend paritair maken door evenveel gerechtsdeskundigen als niet-gerechtsdeskundigen (magistraten e.a.) als permanente leden daarin op te nemen waarbij ten minste één permanent lid een ingenieur is.
  - Diverse administratieve vereenvoudigingen doorvoeren waarvan verder sprake in §A.2.3 (waarvan wij vernemen dat een aantal ervan thans op de tekentafel liggen, maar we blijven wel hierop sterk aandringen).
  - De vergoeding voor ingenieurs die als parketdeskundige optreden in lijn brengen met de gangbare marktтарieven.
  - Stageplaatsen op wettelijke basis regelen en deze aantrekkelijk maken.

Met uitzondering van onze vraag om de tarieven van parketdeskundigen in lijn te brengen met de gangbare marktтарieven zijn **al onze voorstellen budgettair neutraal** (de op te richten Kamer van Gerechtsdeskundigen dient te worden gefinancierd door de bijdrage van de ingeschreven gerechtsdeskundigen). Meer zelfs, onze voorstellen zullen tot een **forse kostenbesparing voor FOD Justitie** leiden.

❖ Voor ingenieurs die als bemiddelaar optreden

- De samenstelling van het Vast Bureau van de FBC proportioneel maken met ten minste één vertegenwoordiger uit de exacte c.q. ingenieurswetenschappen.
- Invoering van de specialisatie “bemiddelaar in technologische en industriële zaken” voorbehouden voor de houders van het diploma van burgerlijk of industrieel ingenieur.
- Meer middelen voor de FBC.
- Meer transparantie m.b.t. de speciale commissies in de schoot van de FBC evenals een objectieve procedure voor de oprichting van dergelijke commissies en de wijze waarop de leden ervan worden aangeduid.

## A) INGENIEURS DIE OPTREDEN ALS GERECHTSDSKUNDIGE

### 1. STATUUT EN RECHTSPOSITIE

#### 1.1. Uitgangspunt: resultaten van een brede bevraging in 2022

Samen met de Nederlandse vereniging LRGD (Landelijk Register van Gerechtelijke Deskundigen) en de Nederlandse STAB (Stichting Advisering Bestuursrechtspraak voor Milieu en Ruimtelijke Ordening) heeft ie-net een enquête opgezet om in Nederland en België (NL/FR) te peilen naar de wijze waarop gerechtsdeskundigen worden bejegend en i.h.b. of er op hen druk wordt uitgeoefend. Deze enquête werd in België via het NRGD verspreid en in Nederland via de geëigende kanalen. Iets minder dan 1.000 gerechtsdeskundigen hebben ze (deels) ingevuld waarvan meer dan de helft actief is in België, wat toch wel representatief is. Een samenvatting van de resultaten opgesplitst voor België en Nederland is in bijlage 1 terug te vinden<sup>1</sup>.

#### 1.2. Versteving van de rechtspositie van de gerechtsdeskundige

Het voornaamste resultaat van de enquête is dat de gerechtsdeskundigen in België onder druk worden gezet bij de uitoefening van hun gerechtelijk mandaat zonder dat ze over een duidelijk statuut beschikken. Nochtans moet de gerechtsdeskundige in alle onafhankelijkheid aan de rechtbank een advies geven dat echter per definitie niet door alle partijen zal worden gesmaakt.

De publicatie van het KB deontologie van 25.04.2017 (B.S. 31.05.2017) heeft het bovenstaande enkel maar versterkt omdat de rechtspositie van de gerechtsdeskundige hiermee niet werd versterkt, wel in tegendeel. Op zich is dat KB lovenswaardig te noemen, maar bij gebrek aan een sluitende bescherming van de rechtspositie van de gerechtsdeskundige heeft het enkel maar bijgedragen tot nog meer onevenwicht tussen de gerechtsdeskundige en de partijen.

Men kan het als volgt resumeren: de gerechtsdeskundige bevindt zich tussen wal en schip, tussen hamer en aambeeld, en wordt in bepaalde gevallen de speelbal van partijen zonder enige rechtsbescherming. Hij beschikt niet over een orde of instituut dat het voor hem opneemt i.t.t. notarissen. De Aanvaardingscommissie van het NRGD is er immers enkel om te adviseren over opname, schorsing of schrapping. Zij komt niet tussen in individuele dossiers. Kortom: de gerechtsdeskundige leeft in een permante staat van eenzaamheid.

We vragen dan ook om op basis van de resultaten van de enquête en in overleg met het werkveld, waarbij ie-net de spreekbuis is van de ingenieur-gerechtsdeskundigen, **de nodige wettelijke initiatieven te nemen om de rechtspositie van de gerechtsdeskundige in het gerechtelijke landschap en in de rechtsgang te verstevigen**. We komen hierop terug in §2.1 bij de bespreking van de nefaste gevolgen van de hervorming van 2007.

#### 1.3. Cumuls die het statuut van de gerechtsdeskundige ondermijnen

De onderstaande gevallen ondermijnen de positie van de gerechtsdeskundige.

1. Het feit dat nog steeds personen (die weliswaar in het NRGD zijn opgenomen) als gerechtsdeskundige worden aangesteld die regelmatig, via allerlei kanalen, voor verzekeringsmaatschappijen werken, waarbij de aanstellende rechter zich daarvan niet bewust is. Een dergelijke situatie draagt geenszins bij tot de geloofwaardigheid van het beroep

---

<sup>1</sup> De gedetailleerde resultaten werden op 16.09.2022 aan alle bestuursleden van de Orde van Vlaamse Balies (OVB) overgemaakt doch daar kwam nooit enige reactie op...

en moet **bij wet worden verboden**. Het NRGD is immers niet uitgerust om voor elke in het register opgenomen gerechtsdeskundige de situatie op te volgen, voor zover dat al mogelijk zou zijn. Enkel een wettelijk verbod met een streng handhavingsbeleid kan het gewenste effect hebben.

2. Het feit dat bepaalde gerechtsdeskundigen – weliswaar zeer weinig – ook zetelen als rechter in ondernemingszaken en dus in bepaalde gevallen mee dienen te oordelen over problemen die zich voordoen met een deskundigenonderzoek dat door een collega van hen wordt geleid wat zeer ongezond is. Er is wel een bepaling die consulaire rechters verbiedt om in het eigen arrondissement<sup>2</sup> als gerechtsdeskundige op te treden, doch dat wordt niet afgedwongen en is ook onvoldoende verregaand. Dat moet dus **bij wet worden verboden en de onverenigbaarheid moet gelden voor het ganse land**.
3. De beoefenaars van een gereguleerde vrij beroepen krijgen thans, mits het behalen van het certificaat juridische opleiding, automatisch toegang tot het NRGD zonder dat de Aanvaardingscommissie zich daarover dient uit te spreken. We vragen dat **de wet derwijze wordt aangepast dat de toegangsvoorwaarden voor het NRGD voor iedereen gelijk zijn en geen zijdelingse instroom meer wordt toegelaten**.

#### 1.4. Is de gerechtsdeskundige de laatste dwangarbeider van Justitie?

##### 1.4.1. Geen mogelijkheid tot consolidatie en gestructureerde opvolging wanneer een gerechtsdeskundige wil stoppen

De actuele regelgeving maakt het niet mogelijk om volwaardige associaties van gerechtsdeskundigen te creëren, maar hooguit kostenassociaties, dit i.t.t. alle andere actoren van justitie zoals advocaten, gerechtsdeurwaarders en notarissen. Er kan dus geen consolidatie tot stand komen wat op lange(re) termijn onhoudbaar zal worden in een wereld die steeds maar complexer wordt. Zeker in complexe onderzoeken zoals bv. engineering is multidisciplinariteit een must geworden. Het toelaten van associaties van gereguleerde gerechtsdeskundigen, waarbij onder bepaalde regels de aanstelling aan een vennoot kan worden overgedragen, zal meer flexibiliteit met zich meebrengen en zal leiden tot een betere, snellere en vooral meer doelgerichte dienstverlening. Het zal ook meer mensen aantrekken om het beroep van gerechtsdeskundige voltijds uit te oefenen. Velen zien daar immers tegen op omdat ze vrezen dat ze hierin hopeloos verstrikt gaan geraken. Een bijkomend voordeel is dat door meer voltijdse gerechtsdeskundigen te hebben, komaf wordt gemaakt met soms wel schrijnende toestanden waarbij eenzelfde persoon vandaag gerechtsdeskundige is, morgen als adviserend deskundige voor een verzekeringsmaatschappij optreedt en daags nadien dan weer technisch raadsman (partijdeskundige) speelt, en daarbij dikwijls dezelfde advocaten in die diverse hoedanigheden ontmoet.

In principe dient de gerechtsdeskundige, eenmaal hij de opdracht heeft aanvaard, deze integraal uit te voeren m.a.w. tot de neerlegging van het eindverslag, tenzij er op één of andere wijze een regeling tussen de partijen tot stand komt. Wanneer een gerechtsdeskundige overlijdt of ziek wordt, dan zal men in zijn vervanging voorzien en dat verloopt meestal wel vlot. Echter, de overdracht van het dossier naar de nieuwe gerechtsdeskundige is geen sinecure, zelfs al is dat volledig digitaal beschikbaar. Mocht men associaties toelaten, dan kan de opdracht door één van de vennoten worden overgenomen op een snelle en goedkope wijze. Wanneer een gerechtsdeskundige om andere redenen wenst te stoppen, bv. omdat hij een ander pad in zijn carrière wil inslaan, dan moet hij zich in elk lopend dossier laten vervangen. Daarbij wordt soms door par-

---

<sup>2</sup> Voor rechters in ondernemingszaken zijn dat sinds de fusie van 2014 de ressorten geworden.

tijen, die vrezende in het ongelijk te worden gesteld, van de situatie misbruik gemaakt om de gerechtsdeskundige in een slecht daglicht te plaatsen en weigert men als weerwraak dat hij voor de geleverde prestaties vergoed zou worden. Nochtans is het bij advocaten, notarissen e.d. perfect toegestaan dat ze worden opgevolgd. En bij magistraten is het zelfs zo dat wanneer een rechter van de eerste aanleg in het hof van beroep wordt benoemd, van vandaag op morgen alle lopende zaken waarin hij zetelt naar een andere rechter worden overgedragen, zonder meer.

Er wordt niet gepleit om af te stappen van een aanstelling *nominatim* (dus een rechtspersoon kan niet worden aangesteld), maar wel om flexibiliteit in te voeren door **het toelaten van door FOD Justitie of door een nog op te richten Kamer van Gerechtsdeskundigen erkende associaties van gerechtsdeskundigen, net zoals dat bv. het geval is voor notarissen, en te financieren door de in het NRGD ingeschreven gerechtsdeskundigen zodat dit budgettair neutraal blijft.** We vragen dat die Kamer paritair wordt beheerd door gerechtsdeskundigen en magistraten, waarbij het model van de Orde der Artsen zeker als inspiratie kan dienen. We vragen daarbij dat de gerechtsdeskundigen die daarin zullen zetelen een weerspiegeling van het werkveld vormen voor wat disciplines betreft en dat een nationale deken wordt verkozen. Concreet stellen we voor om naast vijf magistraten (zoals dat thans het geval is in de Aanvaardingscommissie) vijf gerechtsdeskundigen te benoemen uit de volgende disciplines.

- Ingenieurswetenschappen en toegepaste wetenschappen (ingenieurs)
- Exacte wetenschappen (fysici, chemici, biologen e.d.)
- Medische en aanverwante wetenschappen (dokters, apothekers, psychologen e.d.)
- Bedrijfs- en toegepaste economische wetenschappen (revisoren en accountants)
- Andere

De aanduiding kan per discipline gebeuren op basis van een voordracht uit de representatieve beroepsorganisaties: ingenieursvereniging, wetenschappelijke verenigingen, Orde der Artsen, Instituut van Bedrijfsrevisoren (IBR), ITAA e.d. maar in geen geval door belangenverenigingen van (verzekerings)deskundigen.

#### 1.4.2. Nood aan een collectief geregelde beroepsaansprakelijkheidspolis zoals bv. voor advocaten

Alhoewel de verzekering van de beroepsaansprakelijkheid een wettelijke verplichting is, is uit een beperkte rondvraag van ie-net gebleken dat een niet te verwaarlozen aantal gerechtsdeskundigen die het mandaat slechts sporadisch uitoefenen geen dergelijke polis hebben. Aan de andere kant wordt een terughoudendheid van de maatschappijen vastgesteld om een risico te verzekeren dat ze moeilijk kunnen inschatten, waarbij de over-juridisering van de maatschappij waarin we leven een domper legt op de verzekerbaarheid. Daarom is het aangewezen dat, net zoals voor andere beroepen uit de justitiële wereld zoals de advocaten en de notarissen, een collectieve polis zou worden onderschreven die gefinancierd wordt uit de jaarlijks te betalen bijdrage om in het NRGD te worden opgenomen of door een nog op te richten Kamer van Gerechtsdeskundigen. Door de relatief grote hoeveelheid gerechtsdeskundigen (in de grootteorde van duizend) zal het mogelijk zijn om tegen zeer gunstige voorwaarden een dekking te bekomen en dat zal ook toelaten om schadestatistieken bij te houden.

## **2. NEFASTE EFFECTEN VAN DE OMWENTELING VAN 2007**

Bij gerechtsdeskundigen bestaan sinds de grote omwenteling van 2007 bezorgdheden enerzijds omwille van een pervers neveneffect, dat erin bestaat dat de gerechtsdeskundige omwille van een overmatige toepassing van art. 973 §2 Ger.W. de indruk krijgt tot het niveau van een procespartij te worden gedegradeerd, en anderzijds omwille van de fors toegenomen administratieve rompslomp.

### **2.1. Het voornaamste perverse neveneffect**

Al werd art. 973 §2 Ger.W. in 2007 herschreven<sup>3</sup> het bestond toen al sinds een veertigtal jaar met min of meer eenzelfde inhoud, misschien niet naar de letter, maar dan toch naar de geest. Daar waar tot 2007 de toepassing ervan zeldzaam tot zelfs zeer uitzonderlijk was, is sinds die hervorming de slinger volledig naar de andere kant doorgeslagen en wordt dat dispositief te pas en te onpas door partijen gebruikt (om niet te zeggen soms misbruikt) om hetzij van de controlerechter bepaalde uitspraken af te dwingen die in wezen niets met het deskundigenonderzoek te maken hebben (waarbij het *in se* niet moeilijk is om een verhaal te breien om te laten uitschijnen dat dit wél het geval is, vermits het deskundigenonderzoek met de rechtsgang verstrengeld is en nooit een volledig losstaand element is), hetzij druk op de gerechtsdeskundige uit te oefenen door hem a.h.w. ter verantwoording te laten oproepen. Bij die laatste tactiek heeft de desbetreffende partij uiteraard veel meer middelen in handen dan de gerechtsdeskundige: ze mag hem verwijten maken, tegenwerken en bedreigen met allerlei klachten en procedures, maar van de gerechtsdeskundige wordt terughoudendheid verwacht waardoor het overkomt alsof de klagende partij een punt heeft. Doet hij dat niet, en gaat hij in tegen de aantijgingen, dan wrijft men hem partijdigheid en vooringenomenheid aan. De situatie waarin de gerechtsdeskundige dan terecht komt valt te bestempelen als *un dilemme cornélien*. Dat de partijen bovendien door een jurist worden bijgestaan, en de gerechtsdeskundige niet, maakt het onevenwicht des te schrijnender zeker wanneer de controlerechter zich op afstand houdt en hij de partijen en de gerechtsdeskundige het in de leeuwenkuil laat uitvechten. Tot overmaat van ramp kent men

---

<sup>3</sup> Thans (medio 2023) luidt het als volgt: “*Alle betwistingen die in de loop van het deskundigenonderzoek met betrekking tot dit onderzoek ontstaan tussen de partijen of tussen de partijen en de deskundigen, met inbegrip van het verzoek tot vervanging van de deskundigen en van elke betwisting aangaande de uitbreiding of de verlenging van de opdracht, worden door de rechter beslecht.*

*De partijen en de deskundigen kunnen zich daartoe bij gewone brief, met vermelding van de redenen, tot de rechter wenden. De rechter gelast onmiddellijk de oproeping van de partijen en de deskundigen.*

*De griffier geeft binnen acht dagen bij gewone brief kennis van de oproeping aan de partijen, hun raadslieden en de deskundige.*

*In afwijking van het derde lid geeft de griffier binnen acht dagen kennis van de oproeping bij gerechtsbrief:*

- 1° aan de partijen die verstek hebben laten gaan;*
- 2° aan de gerechtsdeskundigen van wie de vervanging wordt gevraagd of betwist;*
- 3° aan de gerechtsdeskundigen die het voorwerp zijn van een vraag tot uitbreiding of verlenging van hun opdracht, of van een betwisting van die vraag.*

*De verschijning in raadkamer vindt plaats binnen een maand na de oproeping. De rechter doet binnen acht dagen uitspraak bij met redenen omklede beslissing.*

*De kennisgeving van deze beslissing door de griffier gebeurt overeenkomstig [het derde en vierde lid. In geval van een verzoek tot vervanging], weigering van de opdracht door de deskundige of ongewettigde afwezigheid van de deskundige tijdens de installatievergadering], gebeurt de kennisgeving naargelang van het geval aan de deskundige wiens taak is bevestigd of aan de deskundige die van zijn taak is ontheven en de nieuw aangestelde deskundige”.*



soms geen enkele limiet<sup>4</sup> en behandelt men de gerechtsdeskundige als een tegenpartij, maar dan wel één met minder of zelfs geen rechten, en daarbij worden alle mogelijke proceduretrucs gebruikt zoals bv. daags vóór een zitting in toepassing van art. 973 §2 een epistel van tientallen pagina's neerleggen, meestal 's avonds, waarop niet meer kan worden geantwoord, maar waarbij de gerechtsdeskundige op de zitting niet durft vragen om dat te weren, of ten minste om de zitting met een week uit te stellen. Dat vertaalt zich *in casu* ook in de toon die in de correspondentie vanwege de desbetreffende partij naar de gerechtsdeskundige wordt aangeslagen, waarbij elke vorm van sereniteit snel verloren gaat. Het weze gezegd dat dergelijke extreme gevallen weliswaar niet frequent voorkomen, maar die frustratie leeft zo te horen wel bij vele gerechtsdeskundigen zoals gebleken is uit de in 2022 gehouden bevraging (cf. §1.1).

**We vragen om de nodige wettelijke initiatieven te nemen om het misbruik van art. 973 §2 Ger.W. door de procespartijen een halt toe te roepen door een sanctie in te voeren in geval van onrechtmatig gebruik (bv. de RPV is verschuldigd aan de gerechtsdeskundige en alle tegenpartijen).**

### 2.2. Discretionaire leiding van het onderzoek bij de gerechtsdeskundige leggen

Er bestaat tussen de rechtsgeleerden een consensus om te stellen dat de gerechtsdeskundige de discretionaire leiding van het onderzoek heeft, weze het onder toezicht van de rechtbank (de "controlerechter"). Dat principe is evenwel niet *expressis verbis* in het Gerechtelijk Wetboek opgenomen met als gevolg dat elke beslissing – hoe klein ook, bv. datum en uur van een vergadering – aanleiding kan geven tot een ganse discussie. Mocht dat in het Gerechtelijk Wetboek opgenomen worden, dan zal een gerechtsdeskundige zich daarop kunnen beroepen. Het is toch niet meer dan normaal om hem de nodige hefboomen te geven om de opdracht binnen het vooropgestelde tijdsbestek uit te voeren. Sommige rechtsgeleerden denken echter dat het lang niet zeker is dat een vermelding *expressis verbis* de situatie fors zal verbeteren. De betwistingen zullen blijven bestaan en misschien nog eerder tot een niet-tegenwerpelijheid van het verslag leiden. De opmerkingen over de werkwijze van de deskundige die tijdens het onderzoek worden "overruled" zullen des te meer herhaald worden voor de rechtbank, die dan niet meer kan corrigeren. Dat valt uiteraard niet uit te sluiten, zeker in het licht van de vindingrijkheid van partijen die soms geen grenzen kent, doch dat neemt niet weg dat de thans bestaande dualiteit, waarbij de gerechtsdeskundige in wezen geen enkele hefboom in handen heeft, maar wel met allerlei verantwoordelijkheden wordt opgezadeld, dringend dient te worden weggewerkt.

We vragen, in het verlengde van wat hierboven staat m.b.t. de versteviging van de rechtspositie van de gerechtsdeskundige (cf. §1.2) en m.b.t. het meest perverse neveneffect van de hervorming van 2007 (cf. §2.1), om **de discretionaire leiding van het deskundigenonderzoek bij wet aan de gerechtsdeskundige toe te vertrouwen.**

### 2.3. De fors toegenomen administratieve rompslomp

De omwenteling van 2007 heeft geleid tot een forse toename van de administratieve rompslomp bij de gerechtsdeskundigen waarmee dringend komaf dient te worden gemaakt.

---

<sup>4</sup> We raden de lezing aan van het artikel van Alain Laurent Verbeke in De redactie privaat, Collaboratief onderhandelen "Balanceren tussen het failliet van de advocatuur en de hoop op een nieuw en positief elan", in TPR 2020, pp. 705-720. Dat artikel zou verplichte stof voor het balie-examen moeten zijn!

- De betalingen van de provisies verlopen via de rechtbank i.p.v. rechtstreeks aan de deskundige: dit is niet alleen veel omslachtiger, het zorgt ook voor vertragingen (ten minste enkele weken, meestal maanden); als er verscheidene partijen moeten consigneren is het voor de deskundige niet duidelijk welke partij in gebreke blijft. Dat induceert ook een enorme last qua opvolging: de gerechtsdeskundige moet zeer regelmatig naar een griffie bellen om te weten of er reeds werd geconsigneerd en zo ja door welke partij en op welke datum (omdat veelal de door de rechtbank bepaalde termijn voor neerlegging van het eindverslag pas begint te lopen op de dag van consignatie). We vragen om dat **te vereenvoudigen door het systeem om te draaien en in handen te leggen van de gerechtsdeskundige**: als er binnen een bepaalde termijn na de aanvraag geen bezwaar wordt gemaakt, dan dient de vraag ambtshalve te worden toegekend, zonder bijkomende administratieve handelingen en zonder daarom meteen een zitting te fixeren met alle rompslomp van dien (één zitting fixeren betekent het versturen van tal van brieven, zowel voor de oproeping als voor het meedelen van de beslissing waartoe ze heeft geleid). De gerechtsdeskundige verzamelt dan zelf het akkoord van de partijen en informeert de griffie daarvan. Enkel in geval van betwisting dient er dan tussenkomst te zijn van de rechter.
- De gerechtsbrieven die naar de gerechtsdeskundige worden verstuurd zijn een oud zeer. Een alleen-werkende gerechtsdeskundige kan in principe niet langer dan acht dagen afwezig blijven want dat is de termijn waarbinnen gerechtsbrieven door de posterijen worden bijgehouden waarnaar ze teruggezonden worden. De posterijen weigeren – op basis van de huidige wettelijke bepalingen – om een gerechtsbrief een tweede maal aan te bieden en het afhalen van een gerechtsbrief op een postkantoor is een ware kruisweg. We vragen om **gerechtsbrieven aan een gerechtsdeskundige te vervangen door een notificatie via zijn eBox**.
- Het huidige e-Deposit systeem is vast en zeker een handige tool, maar laat slechts een zeer beperkte efficiëntiewinst toe want het beperkt zich tot uni-directionele communicatie van de gerechtsdeskundige naar de griffie zonder dat de partijen daarvan op de hoogte worden gebracht (de gerechtsdeskundige dient daar zelf voor in te staan) en zonder dat vanuit de griffie feedback kan worden gestuurd. Het voornaamste probleem is dat e-Deposit geen kennis heeft van de betrokken partijen (of op z'n minst van hun advocaten). Daarenboven zijn er tal van technische beperkingen zoals het feit dat men enkel pdf-bestanden kan opladen en dan nog van zeer beperkte omvang. We vragen om werk te maken van de **integrale digitalisering van het (burgerlijk) deskundigenonderzoek waarbij aan Data Mining kan worden gedaan in de duizenden deskundigenverslagen (burgerlijk en penaal) die elk jaar worden opgesteld**. We formuleren hiertoe een eerste aanzet in bijlage 2 met een concreet voorstel voor de burgerlijke deskundigenonderzoeken dat zal leiden tot een forse kostenbesparing voor FOD Justitie.
- We vragen om het Gerechtelijk Wetboek zo aan te passen **dat alle toegekende bedragen steeds exclusief B.T.W. zijn en dat de gerechtsdeskundige zelf bepaalt, volgens de geldende fiscale regels, met welke voet ze dienen te worden verhoogd**. Hij kan dat dan eenvoudig aan de partijen en aan de griffie meedelen. Dat zal veel discussie met o.m. buitenlandse partijen van de baan helpen.
- Bepaalde rechtbanken kennen in geval alle partijen hiermee akkoord zijn de gevraagde bijkomende provisie weliswaar toe, maar ze bevelen niet de volledige vrijgave ervan (meestal typisch de helft) omdat ze menen dat er nadien nog discussie over de omvang van de geleverde prestaties kan ontstaan. Het voordeel hiervan is weliswaar dat het financiële risico voor de gerechtsdeskundige op het failliet gaan van de meest gerede

partij wordt vermeden, maar daardoor moet de gerechtsdeskundige wel gedurende een vrij lange tijd een groot bedrag voorschieten zeker in complexere onderzoeken waarmee veel kosten gepaard gaan en/of waarin hij op derden een beroep dient te doen. We vragen **overleg met de rechterlijke orde om hierover tot een *modus vivendi* te komen**. Enkel zo kan het beroep voor jonge starters aantrekkelijker worden gemaakt.

- We vragen dat **wordt nagegaan of gerechtsdeskundigen kunnen worden vrijgesteld van de bepalingen van de AVG (GDPR)** uiteraard enkel voor wat de uitoefening van hun gerechtelijk mandaat betreft. Bij gebreke daaraan dienen de minimaal door gerechtsdeskundigen te volgen bepalingen in een MB of een omzendbrief te worden geregeld. Thans bestaat er immers discussie of gerechtsdeskundigen een verwerkingsovereenkomst aan de partijen, de raadslieden en zelfs aan de griffie (!) ter ondertekening dienen voor te leggen.

We vernemen dat een aantal van de voormelde voorstellen thans op de tekentafel liggen, maar we blijven wel hierop sterk aandringen.

### **3. HINDERPALEN DIE LOS STAAN VAN DE OMWENTELING VAN 2007**

#### **3.1. Geen regeling voor de stageplaatsen**

Net zoals voor kandidaat-notarissen en voor kandidaat-gerechtsdeurwaarders wensen we een wettelijke regeling van het statuut van kandidaat-gerechtsdeskundige waarbij de persoon in kwestie gedurende een aantal jaren stage loopt bij een geregistreerde gerechtsdeskundige met bv. tien jaar ervaring, waarna hij in het NRGD kan worden opgenomen. Ook hier zou het toelaten van associaties een katalyserend effect kunnen hebben. Dat laat ook toe aan de kandidaat in kwestie om zich “een naam te maken”. Wij vragen **om stageplaatsen op wettelijke basis te regelen en deze aantrekkelijk te maken**. De praktische organisatie hiervan kan best worden overgelaten aan de op te richten Kamer voor Gerechtsdeskundigen.

#### **3.2. Samenstelling van de Aanvaardingscommissie van het NRGD**

De Aanvaardingscommissie bestaat thans uit permanente en niet-permanente leden. De niet-permanente leden zijn gerechtsdeskundigen volgens de disciplines die door het NRGD worden gedefinieerd. De permanente leden komen allemaal uit de magistratuur. Dat induceert een enorme asymmetrie die des te meer geaccentueerd wordt aangezien de permanente leden onderling over “algemene kwesties” vergaderen buiten de aanwezigheid van gerechtsdeskundigen. Dat is een unicum. Kan men zich voorstellen dat er in de Orde der Artsen zou worden geoordeeld zonder dat niet één arts aanwezig is? Wellicht niet... We vragen dat **de samenstelling van de Aanvaardingscommissie dringend paritair zou worden gemaakt door evenveel gerechtsdeskundigen als niet-gerechtsdeskundigen (magistraten e.a.) als permanente leden daarin op te nemen en dat daarbij ten minste één permanent lid een ingenieur is**.

#### **3.3. De tarieven voor de parketdeskundigen**

We vragen dat de **vergoeding voor ingenieurs die als parketdeskundige optreden in lijn zouden worden gebracht met de gangbare markttarieven**.

### **4. BUDGETTAIRE NEUTRALITEIT VAN ONZE VOORSTELLEN**

Met uitzondering van onze vraag om de tarieven van parketdeskundigen in lijn te brengen met de gangbare markttarieven zijn **al onze voorstellen budgettair neutraal** (de op te richten Kamer

van Gerechtsdeskundigen dient te worden gefinancierd door de bijdrage van de ingeschreven gerechtsdeskundigen). Meer zelfs, onze voorstellen zullen tot een **forse kostenbesparing voor FOD Justitie** leiden.

## **B) INGENIEURS DIE OPTREDEN ALS BEMIDDELAAR**

Opmerking: we vernemen dat de Bemiddelingswet thans wordt herzien. Het onderstaande dient dan ook te gepasten tijde desgevallend te worden geactualiseerd.

### **1. Samenstelling van de FBC**

Het Vast Bureau van de Federale Bemiddelingscommissie (FBC) is momenteel samengesteld uit een vertegenwoordiger uit elk van de vier juridische beroepsgroepen, nl. advocaten, notarissen, gerechtsdeurwaarders en magistraten, aangeduid via de bij wet geregelde instellingen, en een vijfde vertegenwoordiger voor alle “andere” beroepsgroepen. Dat is niet ernstig! Het merendeel van de erkende bemiddelaars zijn zeker geen advocaat, notaris of gerechtsdeurwaarder, want ook psychologen, artsen, accountants, architecten, ingenieurs e.d. zijn actief als bemiddelaar. De “derde groep” vormt naar verluidt<sup>5</sup> zelfs de belangrijkste groep van bemiddelaars. We vragen dat **de samenstelling van het Vast Bureau proportioneel wordt gemaakt en dat ten minste één vertegenwoordiger uit de exacte c.q. ingenieurswetenschappen afkomstig is**. Gelet op de uiterst technologische maatschappij in dewelke we leven, is het voor de hand liggend dat er in het Vast Bureau van de FBC ten minste één ingenieur zou zetelen.

### **2. Invoering van een nieuwe specialisatie**

Momenteel zijn er drie specialisaties: (1) familiezaken, (2) sociale zaken en (3) burgerlijke en handelszaken (de bemiddeling in bestuurszaken wordt even buiten beschouwing gelaten). Dat is een totaal verouderde indeling die haaks staat op de technologische samenleving waarin we leven waarin wetenschap en technologie centraal staan. We vragen dan ook de **invoering van de specialisatie “bemiddelaar in technologische en industriële zaken” voorbehouden voor de houders van het diploma van burgerlijk of industrieel ingenieur** aangezien dat de enige wetenschappelijke vorming is die toelaat om technologie in al zijn aspecten te kunnen vatten.

### **3. Permanente vorming**

De erkenning van opleidingen door de bevoegde commissie van de FBC neemt zeer veel tijd in beslag en dit omwille van een overbelasting van de ambtenaren van FOD Justitie die de FBC bemannen. We vragen dat er **meer middelen voor de FBC worden vrijgemaakt** zodat de erkenningsaanvragen volledig door ambtenaren van FOD Justitie op snelle en efficiënte wijze kunnen worden beoordeeld waarbij de voormelde commissie enkel nog de hoofdlijnen uitzet, maar niet meer in de individuele dossiers dient tussen te komen. Dat zal ook elke zweem van partijdigheid wegnemen. Voor zover we weten werd inmiddels een gewijzigd personeelsplan goedgekeurd, maar we blijven hierop wel insisteren tot dat geïmplementeerd zal zijn.

### **4. Speciale commissies**

In de schoot van de FBC bestaan een aantal speciale commissies waarvan de opdracht, noch de werking, noch de samenstelling transparant zijn (op de webstek van de FBC is daarover weinig terug te vinden). We vragen **meer transparantie hierin evenals een objectieve procedure voor de oprichting van dergelijke commissies en de wijze waarop de leden ervan worden aangeduid**.

---

<sup>5</sup> De database met alle bemiddelaars die op de webstek van de FBC staat laat niet toe om over betrouwbare cijfers te beschikken.

## **BIJLAGEN**

Bijlage 1: resultaten van de enquête “bejegening van gerechtsdeskundigen” (september 2022)

Bijlage 2: nota digitalisering burgerlijke deskundigenonderzoeken (januari 2021)

**Bijlage 1: resultaten van de enquête “bejegening van gerechtsdeskundigen” (september 2022)**

Resultaten survey "Bejegening van gerechtsdeskundigen" | September 2022  
 Résultats sondage "Le comportement envers les experts judiciaires" | Septembre 2022

Hoe ervaart u over het algemeen de werkdruk voor uw optreden als deskundige?  
 En général, comment percevez-vous la charge de travail pour votre intervention en tant qu'expert?

	Hoog / Elevée	Laag / Basse	Normaal / Normale
België / Belgique	160	50	293
Nederland / Pays-Bas	35	16	135

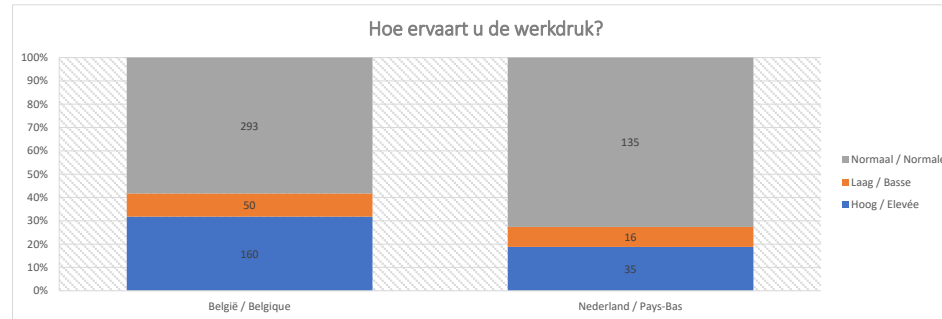

Treden er tijdens uw werk als deskundige wel eens vertragingen op zodat uitstel moet worden aangevraagd?  
 Rencontrez-vous parfois des retards dans votre travail en tant qu'expert, de sorte qu'une prorogation doit être demandée?

Rijlabels	Kolomlabels	
	Ja / Oui	Nee / Non
België / Belgique	425	78
Nederland / Pays-Bas	139	47

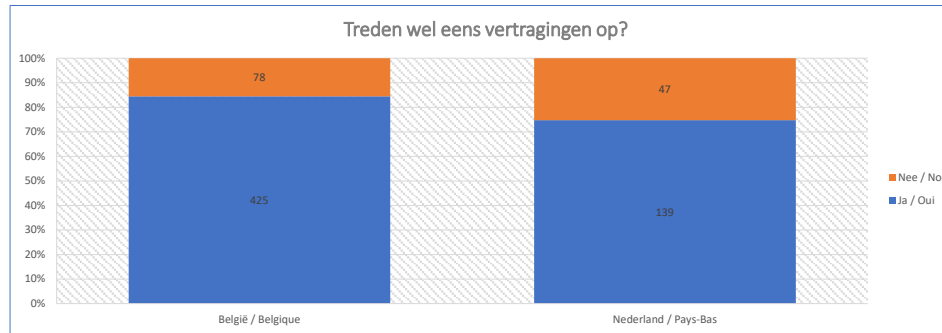

Waren deze vertragingen naar uw mening gerechtvaardigd in relatie tot het te verrichten werk? Selon vous, ces retards étaient-ils justifiés par rapport aux travaux à effectuer?

Rijlabels	Kolomlabels	
	Ja / Oui	Nee / Non
België / Belgique	270	155
Nederland / Pays-Bas	102	37

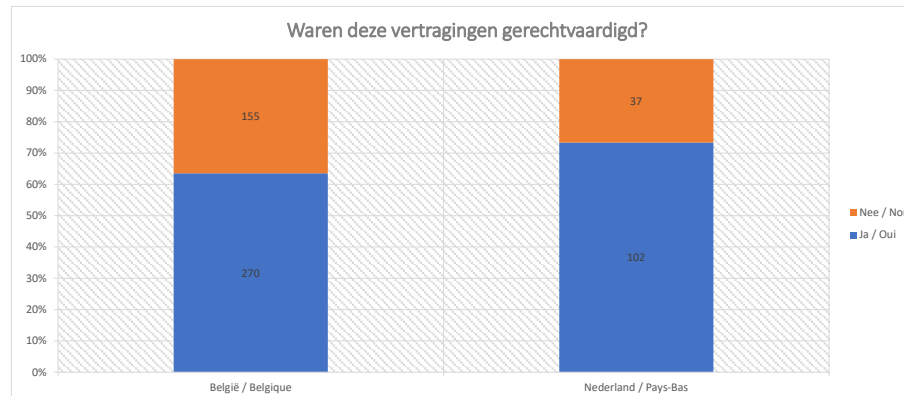



Verkrijgt u over het algemeen de juiste informatie voor uw onderzoek? Obtenez-vous généralement les bonnes informations pour vos expertises?

Kolomlabels

Ja, na extra navraag / Oui, après réitération des demandes

Nee, ook niet na extra navraag / Non, pas même après réitération

Rijlabels	Ja / Oui	Nee / Non	Neutraal / Neutre
België / Belgique	230	237	21
Nederland / Pays-Bas	97	83	4

Wordt naar uw indruk wel eens relevante informatie achtergehouden om deze buiten het onderzoek te houden? À votre avis, des informations pertinentes sont-elles parfois dissimulées afin de les tenir à l'écart de l'expertise?

Ja / Oui Nee / Non

België / Belgique	287	216
Nederland / Pays-Bas	94	92

Heeft deze druk, intimidatie, bedreiging of belaging uw werk zwaarder of moeilijker gemaakt? Cette pression, intimidation, menace ou harcèlement ont-ils rendu votre travail plus ardu ou plus difficile?

Ja / Oui Nee / Non Neutraal / Neutre

België / Belgique	124	85	51
Nederland / Pays-Bas	47	15	9

Verkrijgt u over het algemeen de juiste informatie?

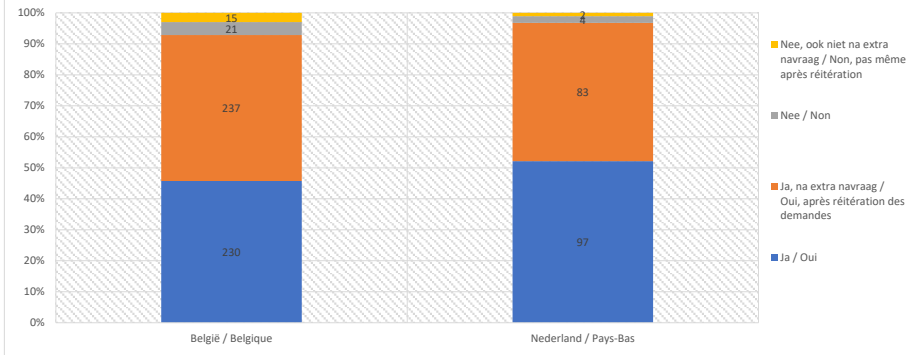

Wordt wel eens relevante informatie achtergehouden?

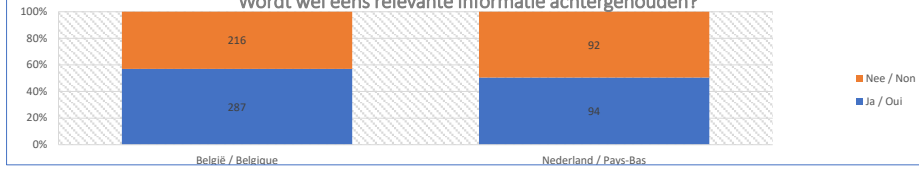

Heeft druk, intimidatie, bedreiging of belaging uw werk zwaarder of moeilijker gemaakt?



**Heeft deze druk, intimidatie, bedreiging of belaging uw handelen in dat onderzoek beïnvloed? Cette pression, cette intimidation, cette menace ou ce harcèlement ont-ils influencé votre examen?**

	Kolomlabels		Neutraal /
Rijlabels	Ja / Oui	Nee / Non	Neutre
België / Belgique	8	225	27
Nederland / Pays-Bas	8	59	4

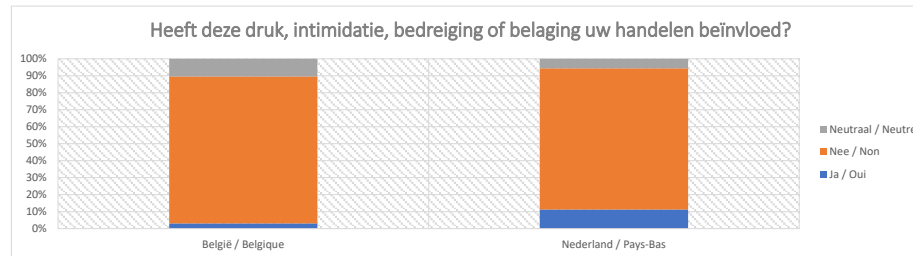

**Heeft u deze druk, intimidatie, bedreiging of belaging aan uw opdrachtgever gemeld? Avez-vous informé votre mandante de cette pression, de cette intimidation, de cette menace ou de ce harcèlement?**

	Ja / Oui	Nee / Non
België / Belgique	124	136
Nederland / Pays-Bas	46	25

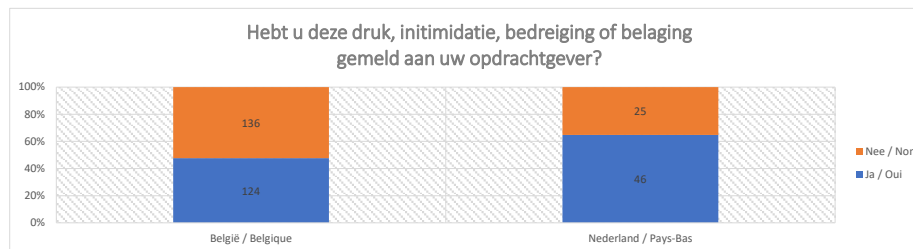

**Heeft u hierdoor wel eens overwogen te stoppen met optreden als deskundige? Avez-vous déjà envisagé d'arrêter d'intervenir en tant qu'expert à cause de cela?**

	Ja / Oui	Nee / Non
België / Belgique	71	189
Nederland / Pays-Bas	27	44

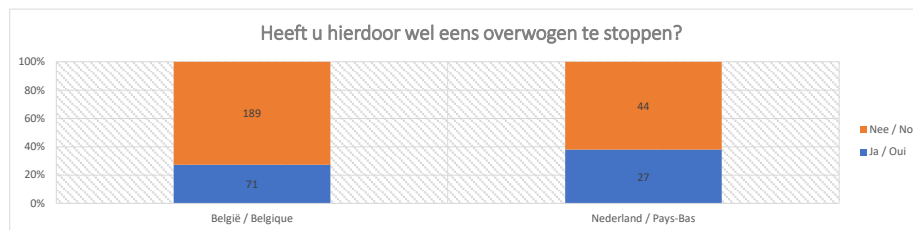

**Denkt u dat andere deskundigen wel eens onder druk worden gezet, geïntimideerd, bedreigd of belaagd tijdens hun werk als deskundige? Pensez-vous que d'autres experts ont été mis sous pression, intimidé, menacé ou harcelé pendant leus travail comme expert**

	Ja / Oui	Nee / Non	Weet niet / Je ne sais pas
België / Belgique	314	36	153
Nederland / Pays-Bas	112	14	60

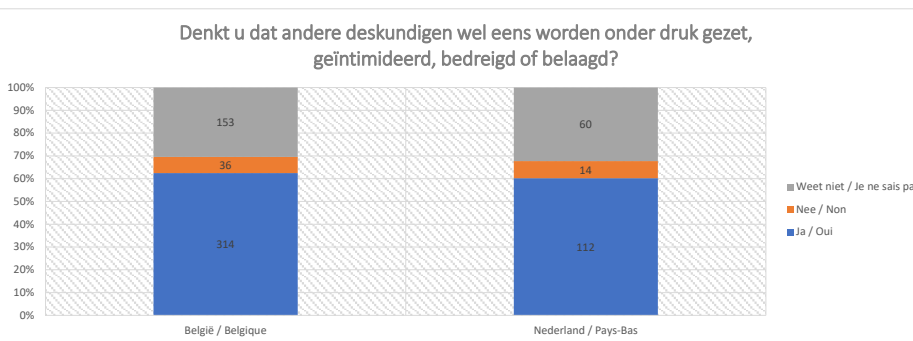

Heeft u behoefte aan gespecialiseerde training voor de omgang met druk in verband met uw werkzaamheden? Avez-vous besoin d'une formation spécialisée pour faire face aux pressions associées à votre travail?

	Ja / Oui	Ja / Oui, Misschien / Peut-être	Ja / Oui, Nee / Non	Misschien / Peut-être	Misschien / Peut-être, Weet niet / Je ne sais pas	Nee / Non	Nee / Non, Misschien / Peut-être	Weet niet / Je ne sais pas
België / Belgique	45	1		113	1	323	1	19
Nederland / Pays-Bas	22	1	1	51	1	104	1	5

Heeft u behoefte aan gespecialiseerde training voor de omgang met druk?

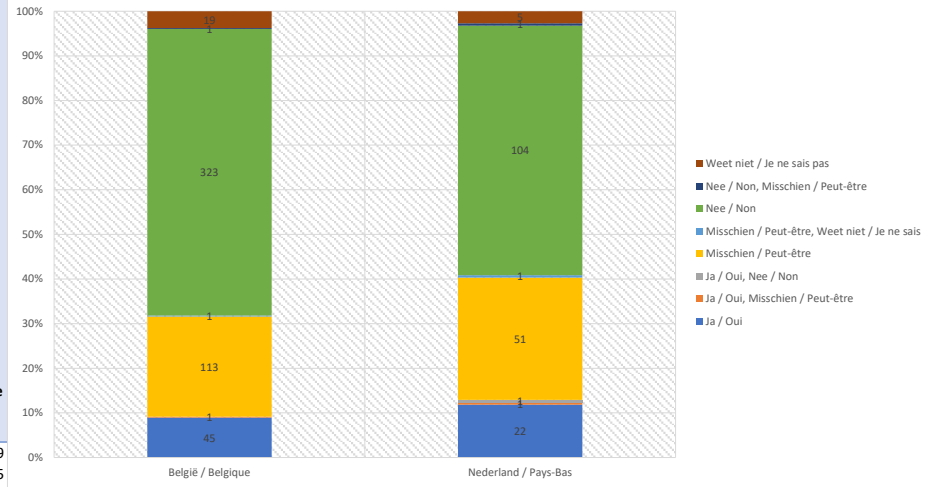

Doet de rechtbank naar uw mening voldoende om uw positie binnen een gerechtelijk onderzoek te beschermen? Selon vous, le tribunal s'efforce-t-il suffisamment afin de protéger votre position dans le cadre d'une expertise judiciaire?

	Ja / Oui	Nee / Non	Neutraal / Neutre	Onvoldoende / Insuffisamment	Weet niet / Je ne sais pas
België / Belgique	213	45	152	50	43
Nederland / Pays-Bas	73	11	71	10	21

Doet de rechtbank voldoende om uw positie te beschermen?

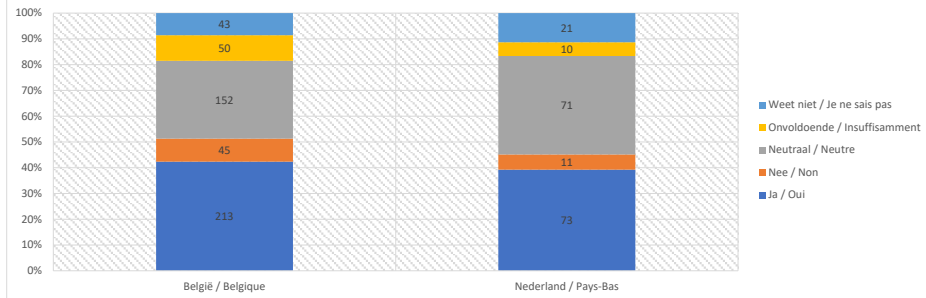

**Denkt u dat het geslacht een rol speelt in hoe u wordt bejegend? Estimez-vous que votre genre joue un rôle dans la façon dont vous êtes traité(e)?**

	Ja / Oui	Nee / Non	Weet niet / Je ne sais pas
Man/ Homme	66	365	132
Niet relevant / Non pertinent	1	8	3
Vrouw / Femme	30	54	30

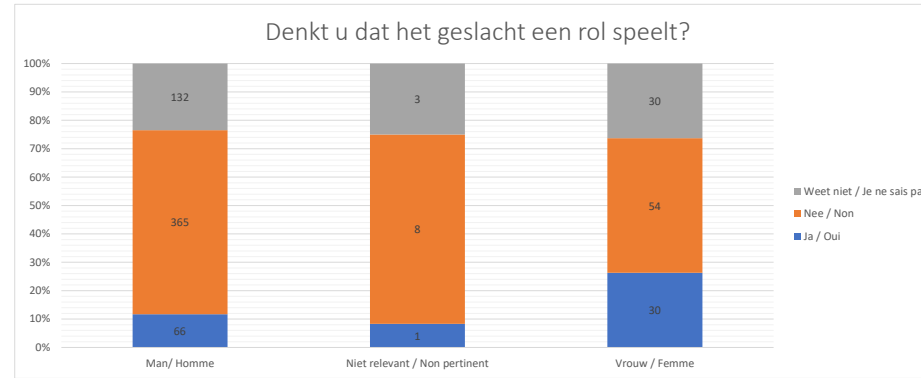

**Bijlage 2: nota digitalisering burgerlijke deskundigenonderzoeken (januari 2021)**

**Voorstel voor de volledige digitalisering  
van burgerlijke deskundigenonderzoeken  
door oprichting van “EXP platform”**

**28.03.2023**

Door de Deelgroep ie-net Ingenieur-Deskundigen & Bemiddelaars<sup>1</sup> werd werk gemaakt van een voorstel om op termijn burgerlijke deskundigenonderzoeken bevolen op voet van art. 962 Ger.W. integraal digitaal te laten verlopen. Daarbij wordt voorgesteld om het **“EXP platform”** op te richten waarmee alle handelingen vanaf de aanstelling tot de neerlegging van het eindverslag worden gesteld, net alleen door de griffies, maar ook de door de gerechtsdeskundigen en door de partijen en hun raadsliden (incl. alle communicatie). Dat laat toe om tot een globale databank van deskundigenverslagen te komen en om aan Data Mining te doen.

Onderhavig voorstel werd opgemaakt door ir. Johan Decorte<sup>2</sup>, burgerlijk ingenieur in de computerwetenschappen en docent databases aan de Hogeschool Gent, naar een idee van Dr. ir. Didier De Buyst<sup>3</sup>, gerechtsdeskundige. Het werd uitgewerkt voor gevallen waarin een burgerlijk deskundigenonderzoek op tegenspraak wordt bevolen en waarbij er tegen die beslissing geen beroep werd aangetekend, maar het is gemakkelijk uitbreidbaar naar die gevallen.

We zijn vertrokken van de actuele werkwijze, met behoud van het georganiseerde toezicht door de rechtbank in de geest van de hervorming uit 2007, maar met oog voor efficiëntie en automatisering van de processen. De tool die hiervoor werd aangewend is BIZAGI<sup>4</sup>.

We staan ter beschikking om e.e.a. toe te lichten.

ir. Johan DECORTE  
[johan.decorte@veritas-per-scientiam.com](mailto:johan.decorte@veritas-per-scientiam.com)

Dr. ir. Didier DE BUYST  
[didier.debuyst@veritas-per-scientiam.com](mailto:didier.debuyst@veritas-per-scientiam.com)

---

<sup>1</sup> Zie [www.ie-net.be/afdelingen/ie-net-ingenieur-deskundigen](http://www.ie-net.be/afdelingen/ie-net-ingenieur-deskundigen) voor een overzicht van de activiteiten. De Deelgroep maakt deel uit van ie-net Ingenieursvereniging ([www.ie-net.be](http://www.ie-net.be)) die alle burgerlijk ingenieurs (ir.), ingenieur-architecten (ir.-arch.), bio-ingenieurs (ir.) en industrieel ingenieurs (ing.) groepeert (ca. 8.000 leden).

<sup>2</sup> Zie [www.linkedin.com/in/johandecorte](https://www.linkedin.com/in/johandecorte).

<sup>3</sup> Zie [www.linkedin.com/in/didierdebuyst](https://www.linkedin.com/in/didierdebuyst).

<sup>4</sup> Zie [www.bizagi.com/?lang=en](http://www.bizagi.com/?lang=en) voor meer informatie.

## Proces "Burgerlijk deskundigenonderzoek"

- In geval van beslissing op tegenspraak (geen verstek) en indien geen beroep wordt ingesteld.
- Niet voor beperkte deskundigenonderzoeken

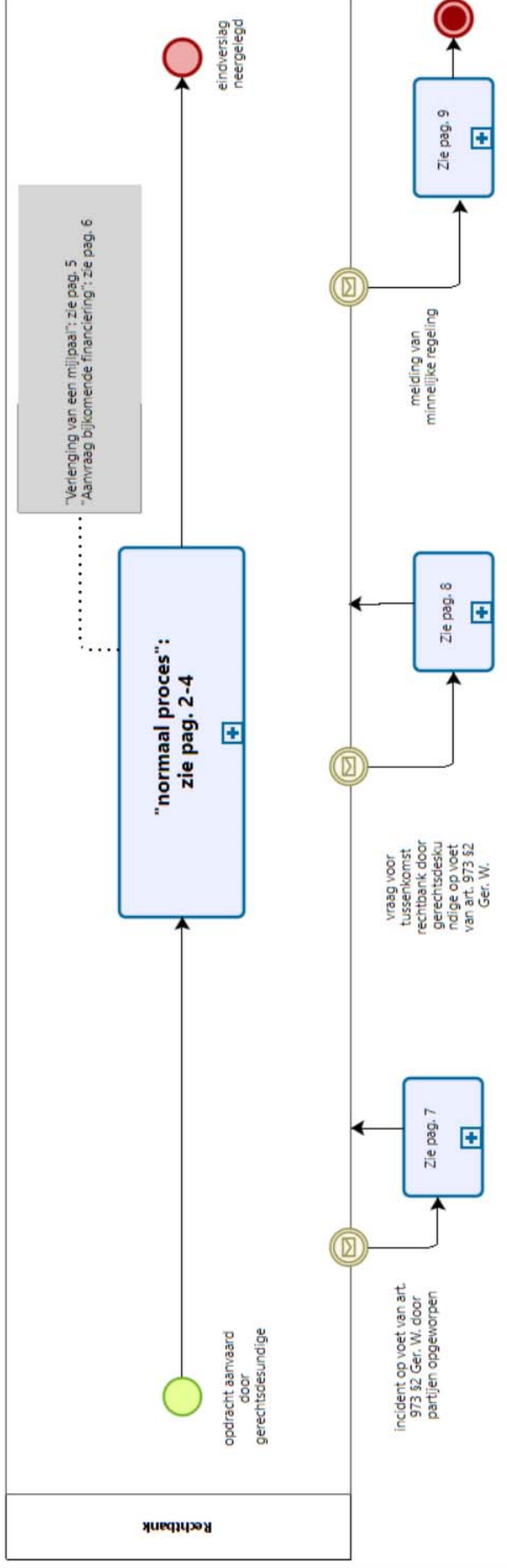





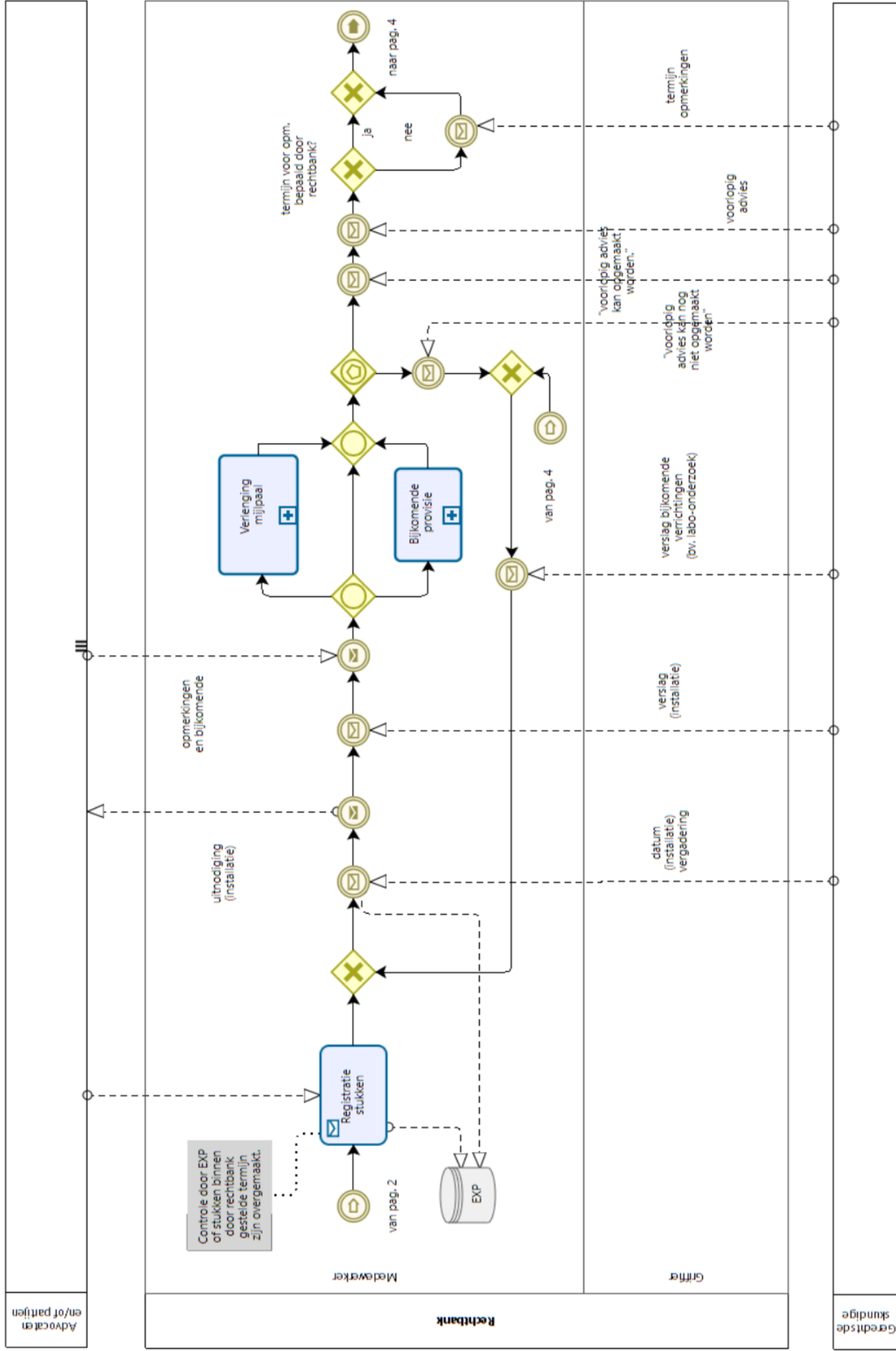

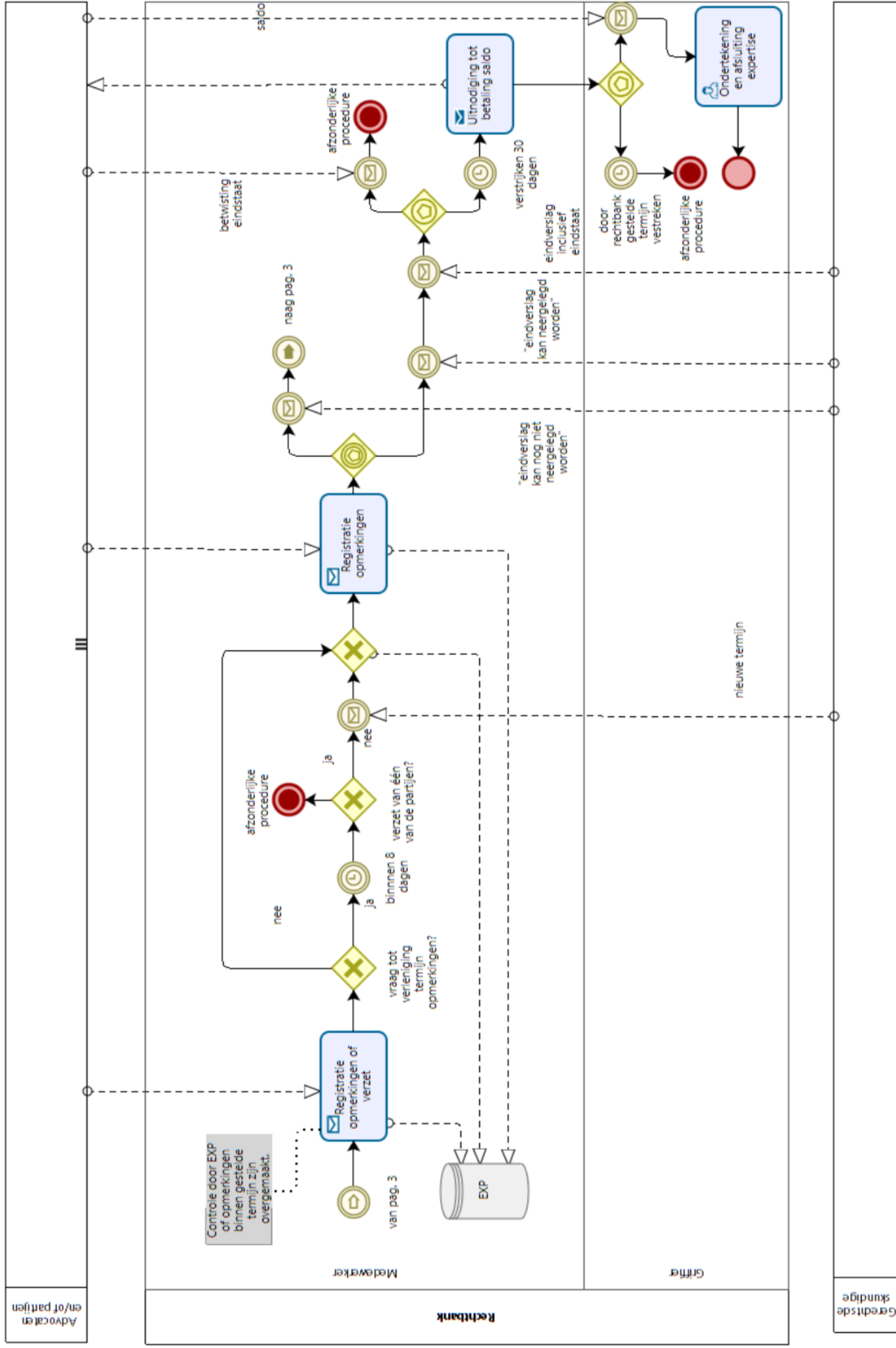

## Subproces "Verlenging van een mijlpaal (neerlegging tussenverslag, voorlopig advies of eindverslag)"

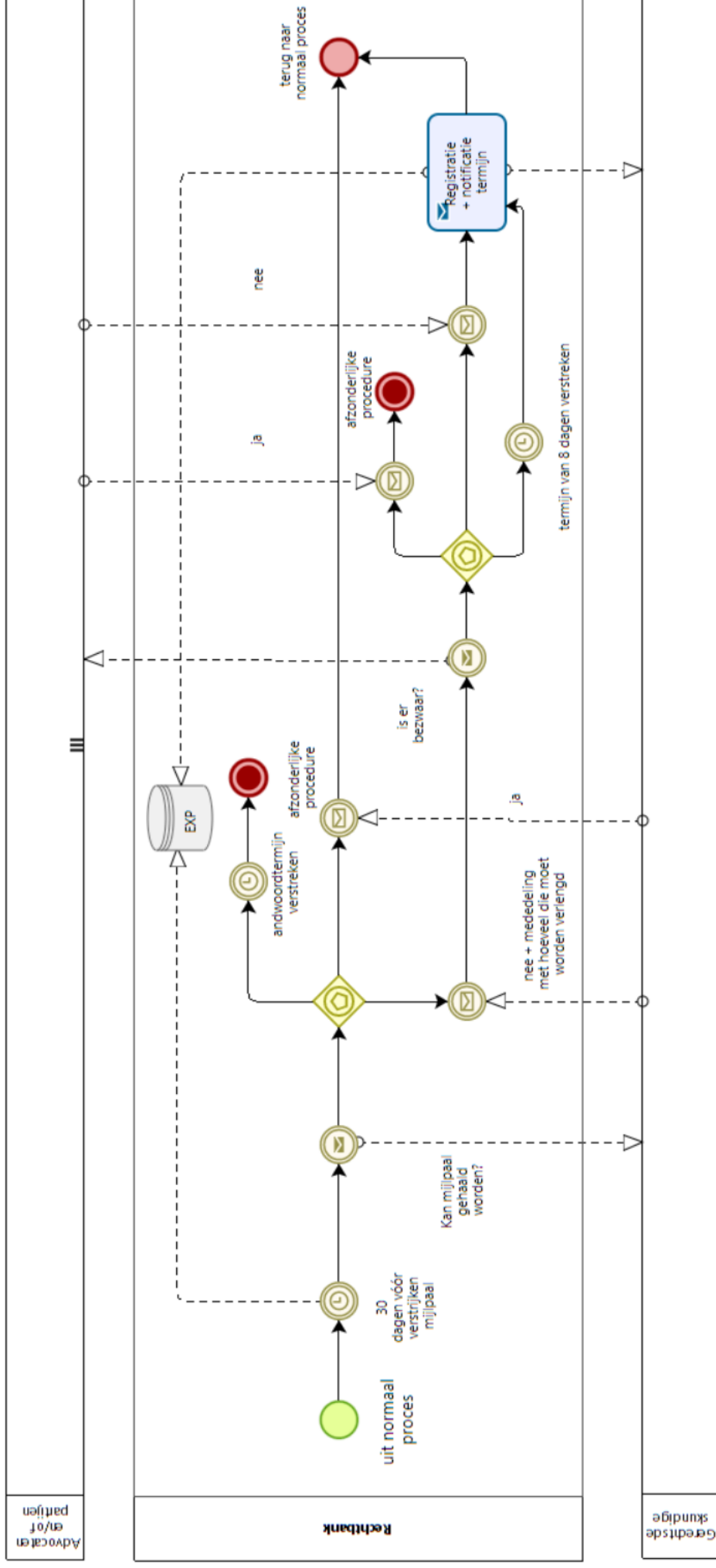

## Subproces "Aanvraag bijkomende financiering"

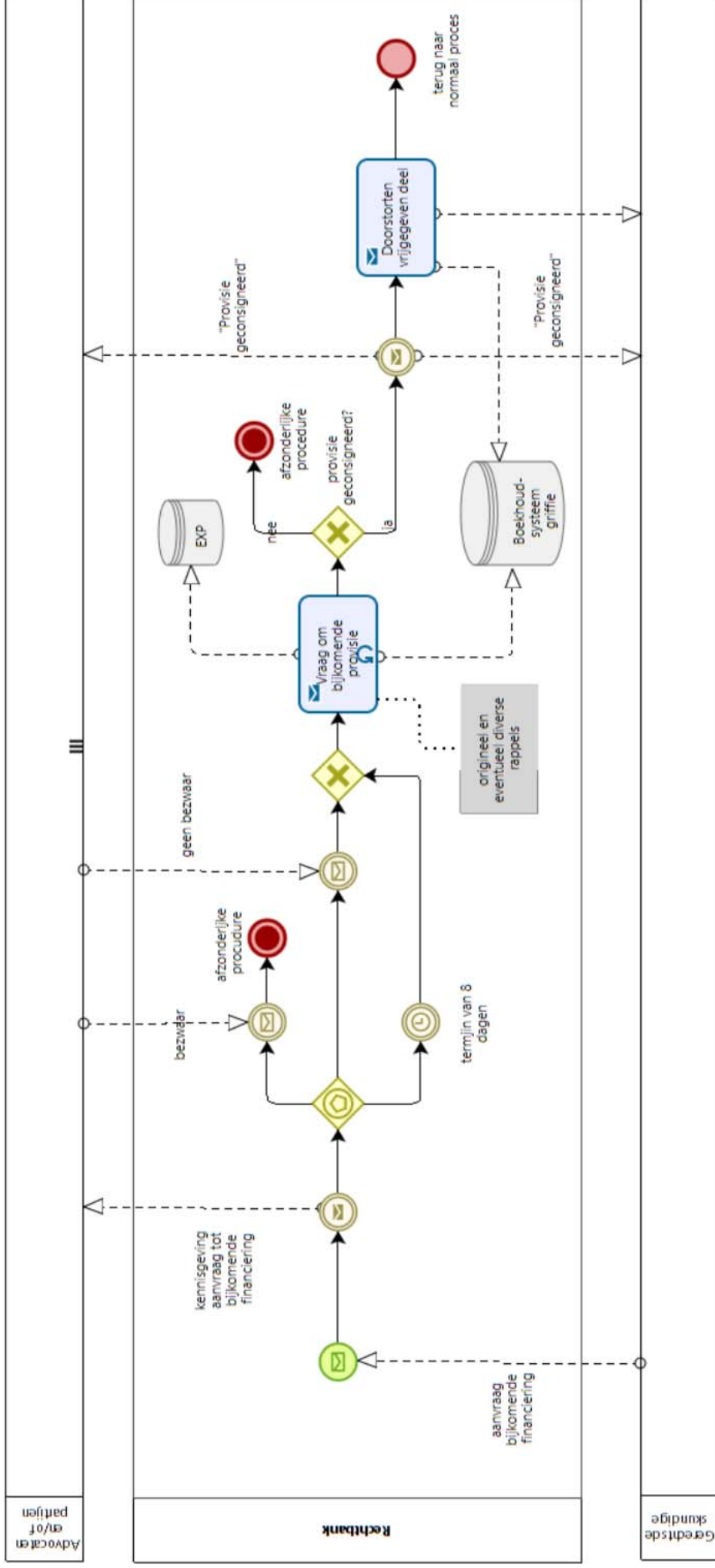

## Subproces "Incident op voet van art. 973 §2 Ger. W. door partijen opgeworpen"

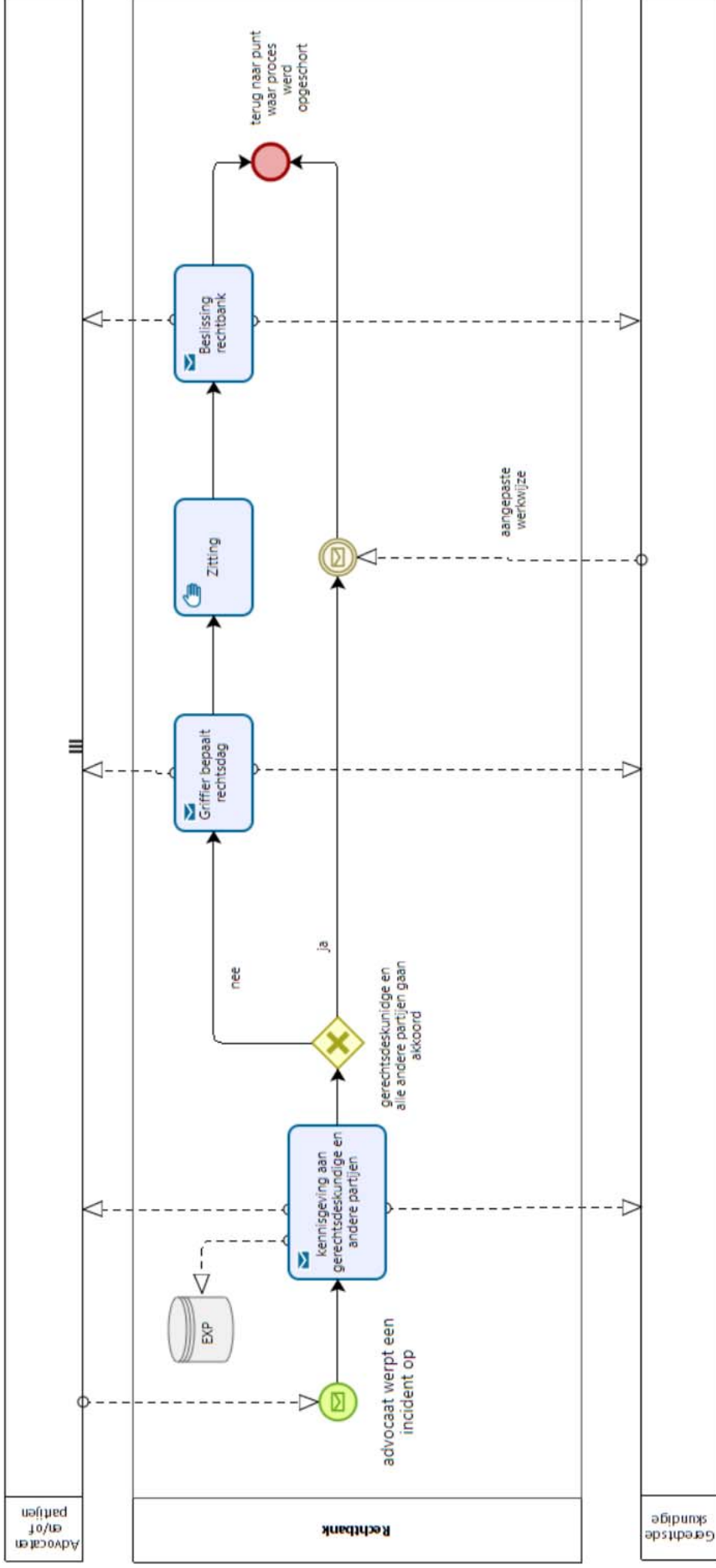

## Subproces "Vraag voor tussenkomst rechtbank door gerechtsdeskundige op voet van art. 973 §2"

- niet voor bijkomende provisie
- niet voor verlenging termijn

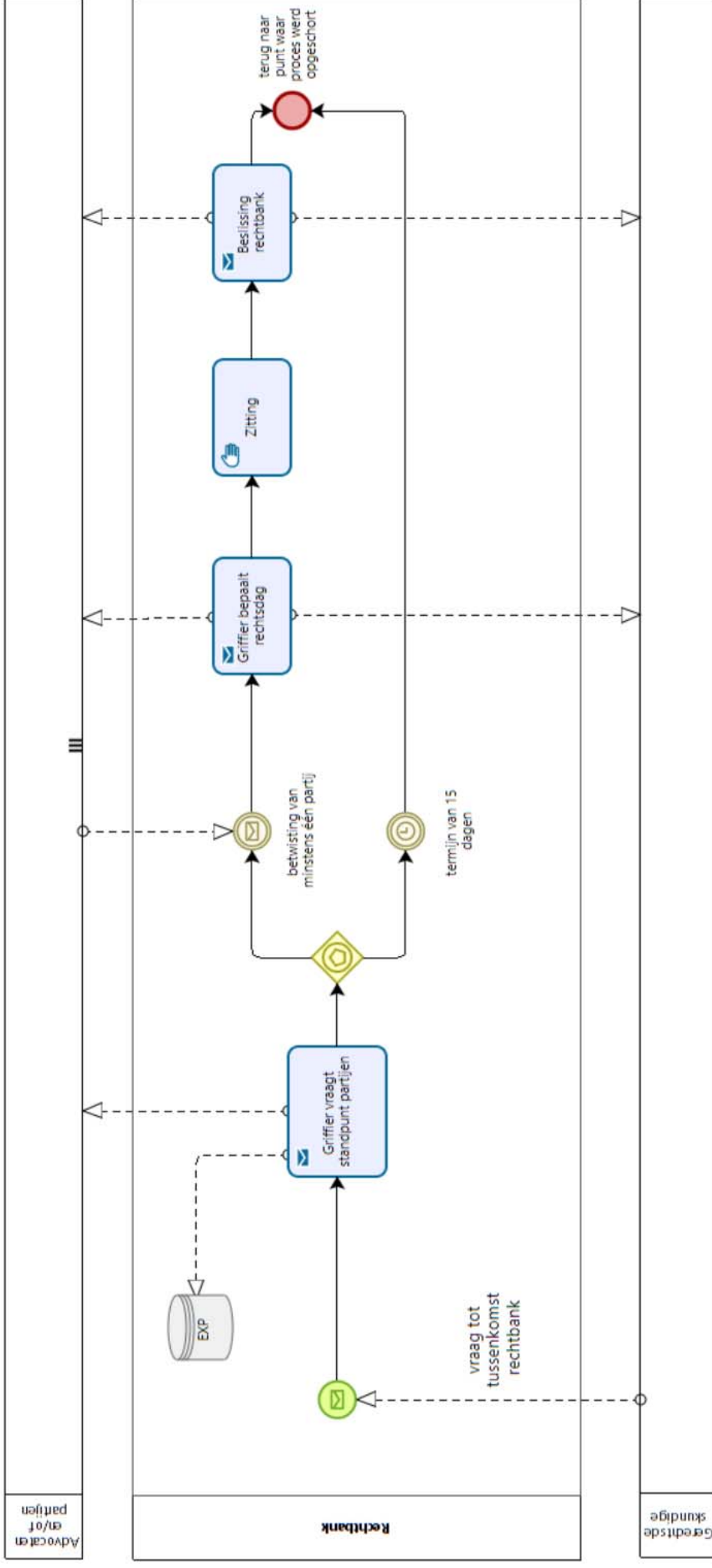

## Subproces "Beëindiging door minnelijke regeling"

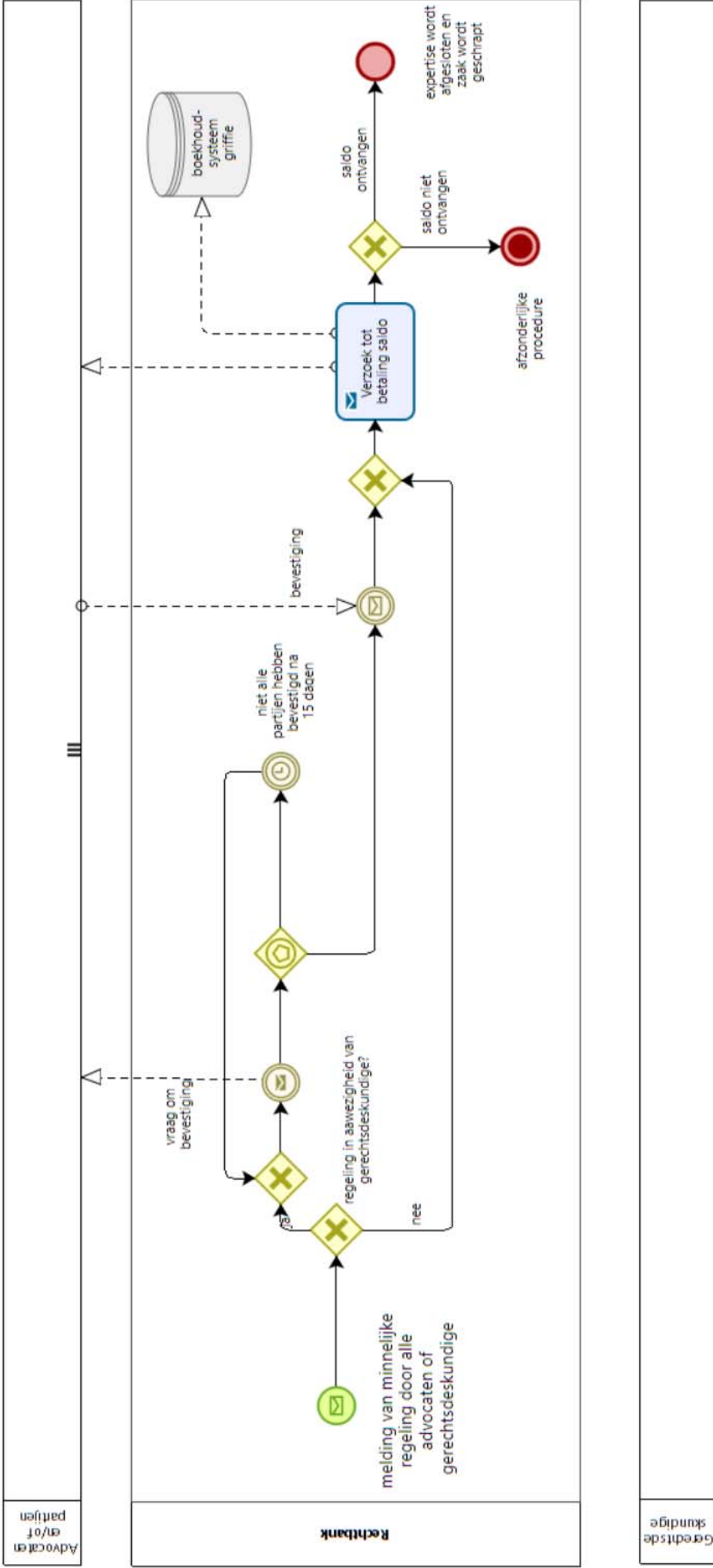

## Toelichting bij de gebruikte symbolen

Zwembad: een op zichzelf staande, zelfstandige organisatie of persoon. Bv. Rechtbank, Gerechtsdeskundige



Multi-instance zwembad: bij elke passage door het proces zijn meerdere instanties van dit zwembad betrokken.





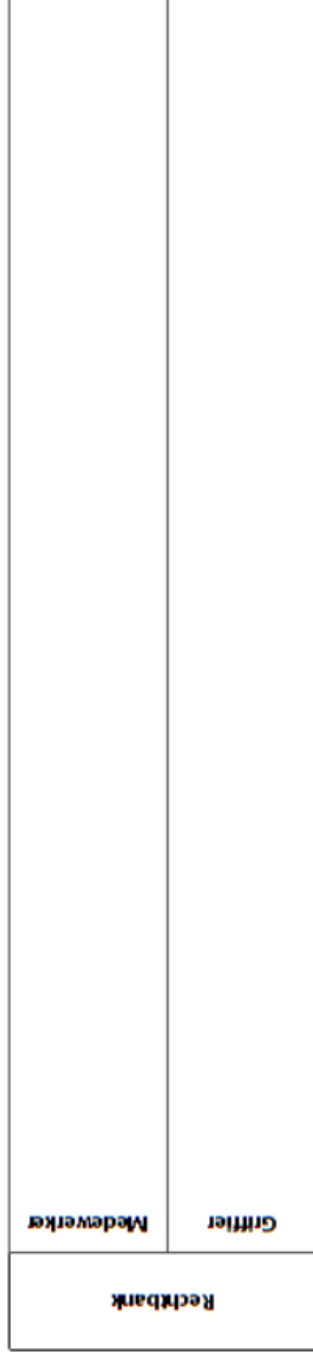

Zwemaan: onderdeel van een zwembad, organisatie-entiteit: afdeling, rol of functie. Bv. Griffier, Medewerker





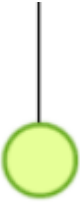
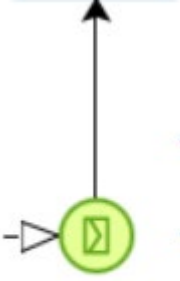





In elk zwembad speelt zich een volledig proces af van begin tot einde. Tussen zwembaden kunnen enkel boodschappen uitgewisseld worden. Aangezien het procesdiagram moet dienen als uitgangspunt voor het ontwikkelen van het **EXP-platform**, werd enkel de procesflow bij de Rechtbank getekend. De communicatie met de zwembaden



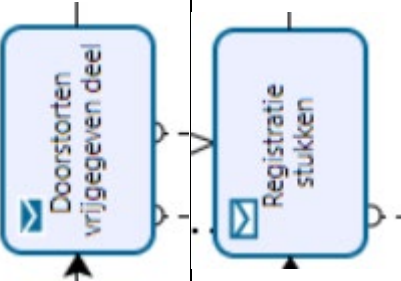
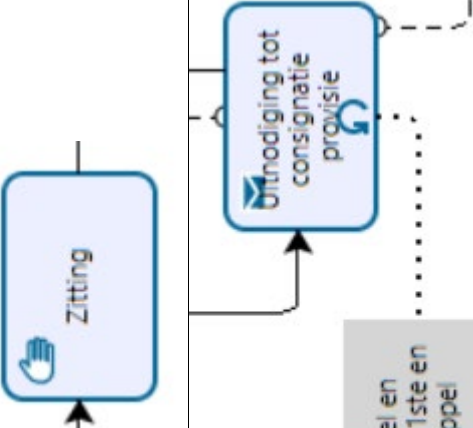
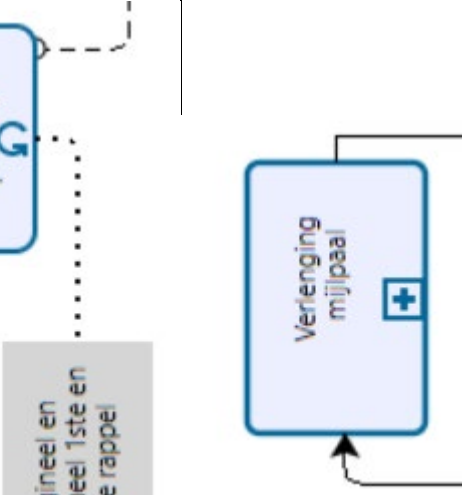

"Advocaten en/of partijen" en "Gerechtsdeskundige" werd daarom voorgesteld als een boodschap die aankomt of vertrekt aan de rand van deze zwembaden, zonder verdere detaillering van wat zich binnen dit zwembad verder afspeelt.

 <p>opdracht aanvaard door gerechtsdeskundige</p>	<p>Beginpunt van een proces</p>
 <p>advocaat werpt een incident op</p>	<p>Het proces wordt getriggerd door het binnenkomen een boodschap.</p>
 <p>eindverslag neergelegd</p>	<p>Normaal einde van het proces. De doelstelling is bereikt.</p>
	<p>Abnormaal einde van het proces. De doelstelling is niet bereikt.</p>
 <p>provisie geconsigneerd?</p>	<p>Exclusieve data-gedreven OF-poort. Het vervolg is gekend bij aankomst van de flow aan de poort op basis van data die in een vorige activiteit verzameld werd. Slechts één van de vervolgflows wordt gekozen. Hetzelfde symbool wordt gebruikt bij het terug samenvloeiën van de flows.</p>

	<p>Inclusieve data-gedreven OF-poort. Het proces gaat verder langs één of meerdere van de vervolflows.</p>
	<p>Parallele splitsing (of samenvoeging). Beide takken worden (of kunnen) samen uitgevoerd worden.</p>
	<p>Gebeurtenis-gedreven exclusieve OF-poort. Het vervolg is nog niet gekend bij aankomst van de flow aan de poort. Het proces gaat verder bij de gebeurtenis (na de poort) die zich als eerste voordoet. Dit is doorgaans het aankomen van een boodschap of het verstrijken van een termijn.</p>
 <p>pos. antwoord</p>	<p>Aankomende, tussenliggende (dus niet aan begin of einde van proces) boodschap. De term "boodschap" moet ruim geïnterpreteerd worden: brief, e-mail, bericht dat verstuurd wordt door een toepassing, betaling, enz.</p>
 <p>"Provisie geconsigneerd"</p>	<p>Vertrekkende, tussenliggende boodschap</p>
 <p>door rechtbank gestelde termijn verstreken</p>	<p>Timer-gebeurtenis: een vooropgestelde termijn verstrijkt.</p>
	<p>Activiteit die uitgevoerd wordt door een gebruiker van een computertoepassing.</p>

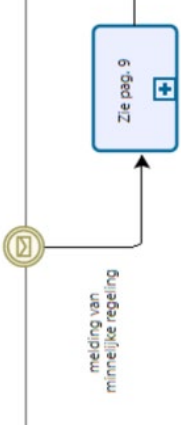
	<p>Activiteit die gevolgd wordt door het verzenden van het resultaat naar een ander zwembad.</p>
	<p>Activiteit die start als reactie op het ontvangen van een boodschap van een ander zwembad.</p>
	<p>"Manuele" activiteit, d.w.z. zonder computerondersteuning.</p>
	<p>Activiteit die meermaals (in een lus) wordt uitgevoerd. Via commentaar wordt aangegeven wat "meermaals" betekent en wat het stopcriterium is.</p>
	<p>Subproces. Wordt verderop in detail uitgewerkt.</p>

	<p>Computersysteem waarmee het proces interageert (in beide richtingen). Om het schema niet te overladen, wordt dit vaak weggelaten indien het gebruik triviaal is.</p>
	<p>Uitzonderingsgebeurtenis (in dit geval een binnenkomende boodschap) die hangt aan de rand van een (sub)proces. Deze gebeurtenis kan optreden op elk moment tijdens dit proces en onderbreekt onmiddellijk de normale flow van het proces. Het proces gaat verder met de "uitzonderingsflow" die volgt op deze gebeurtenis. Deze uitzonderingsflow kan leiden tot een proceseinde of terug leiden naar het normale proces om daar de draad weer op te pikken.</p>
	<p>Vertrek naar een andere pagina.</p>
	<p>Aankomst van een andere pagina.</p>