

**Voorstel voor de volledige digitalisering
van burgerlijke deskundigenonderzoeken
door oprichting van “EXP platform”**

28.03.2023

Door de Deelgroep ie-net Ingenieur-Deskundigen & Bemiddelaars¹ werd werk gemaakt van een voorstel om op termijn burgerlijke deskundigenonderzoeken bevolen op voet van art. 962 Ger.W. integraal digitaal te laten verlopen. Daarbij wordt voorgesteld om het **“EXP platform”** op te richten waarmee alle handelingen vanaf de aanstelling tot de neerlegging van het eindverslag worden gesteld, net alleen door de griffies, maar ook de door de gerechtsdeskundigen en door de partijen en hun raadsliden (incl. alle communicatie). Dat laat toe om tot een globale databank van deskundigenverslagen te komen en om aan Data Mining te doen.

Onderhavig voorstel werd opgemaakt door ir. Johan Decorte², burgerlijk ingenieur in de computerwetenschappen en docent databases aan de Hogeschool Gent, naar een idee van Dr. ir. Didier De Buyst³, gerechtsdeskundige. Het werd uitgewerkt voor gevallen waarin een burgerlijk deskundigenonderzoek op tegenspraak wordt bevolen en waarbij er tegen die beslissing geen beroep werd aangetekend, maar het is gemakkelijk uitbreidbaar naar die gevallen.

We zijn vertrokken van de actuele werkwijze, met behoud van het georganiseerde toezicht door de rechtbank in de geest van de hervorming uit 2007, maar met oog voor efficiëntie en automatisering van de processen. De tool die hiervoor werd aangewend is BIZAGI⁴.

We staan ter beschikking om e.e.a. toe te lichten.

ir. Johan DECORTE
johan.decorte@veritas-per-scientiam.com

Dr. ir. Didier DE BUYST
didier.debuyst@veritas-per-scientiam.com

¹ Zie www.ie-net.be/afdelingen/ie-net-ingenieur-deskundigen voor een overzicht van de activiteiten. De Deelgroep maakt deel uit van ie-net Ingenieursvereniging (www.ie-net.be) die alle burgerlijk ingenieurs (ir.), ingenieur-architecten (ir.-arch.), bio-ingenieurs (ir.) en industrieel ingenieurs (ing.) groepeerd (ca. 8.000 leden).

² Zie www.linkedin.com/in/johandecorte.

³ Zie www.linkedin.com/in/didierdebuyst.

⁴ Zie www.bizagi.com/?lang=en voor meer informatie.

Proces "Burgerlijk deskundigenonderzoek"

- In geval van beslissing op tegenspraak (geen verstek) en indien geen beroep wordt ingesteld.
- Niet voor beperkte deskundigenonderzoeken

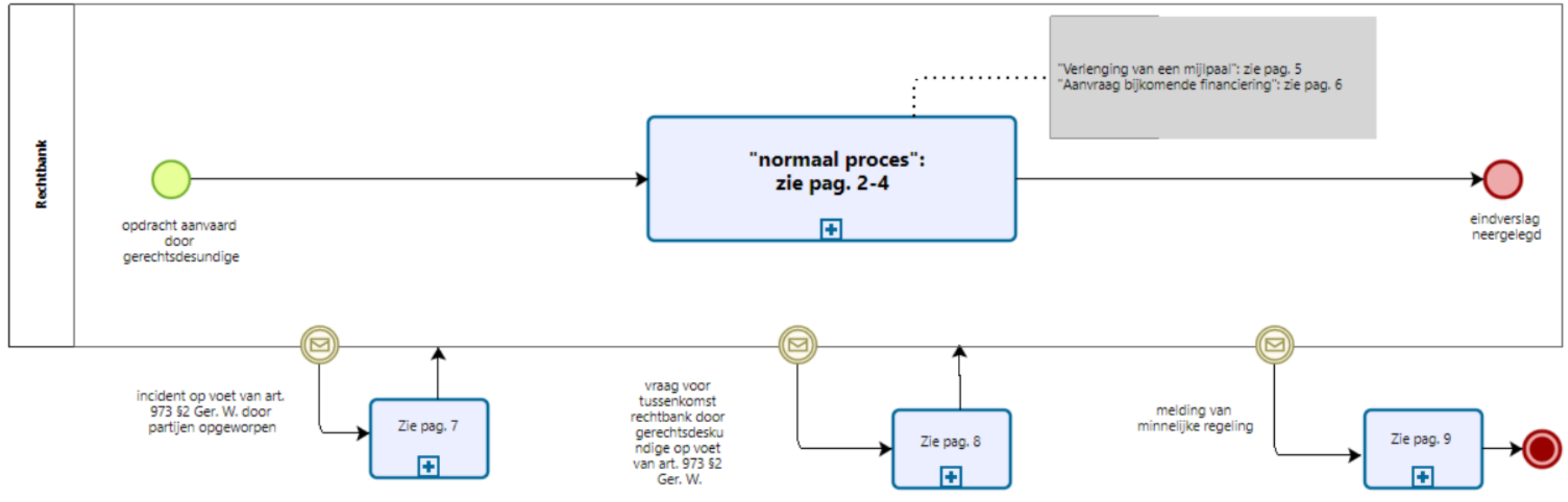

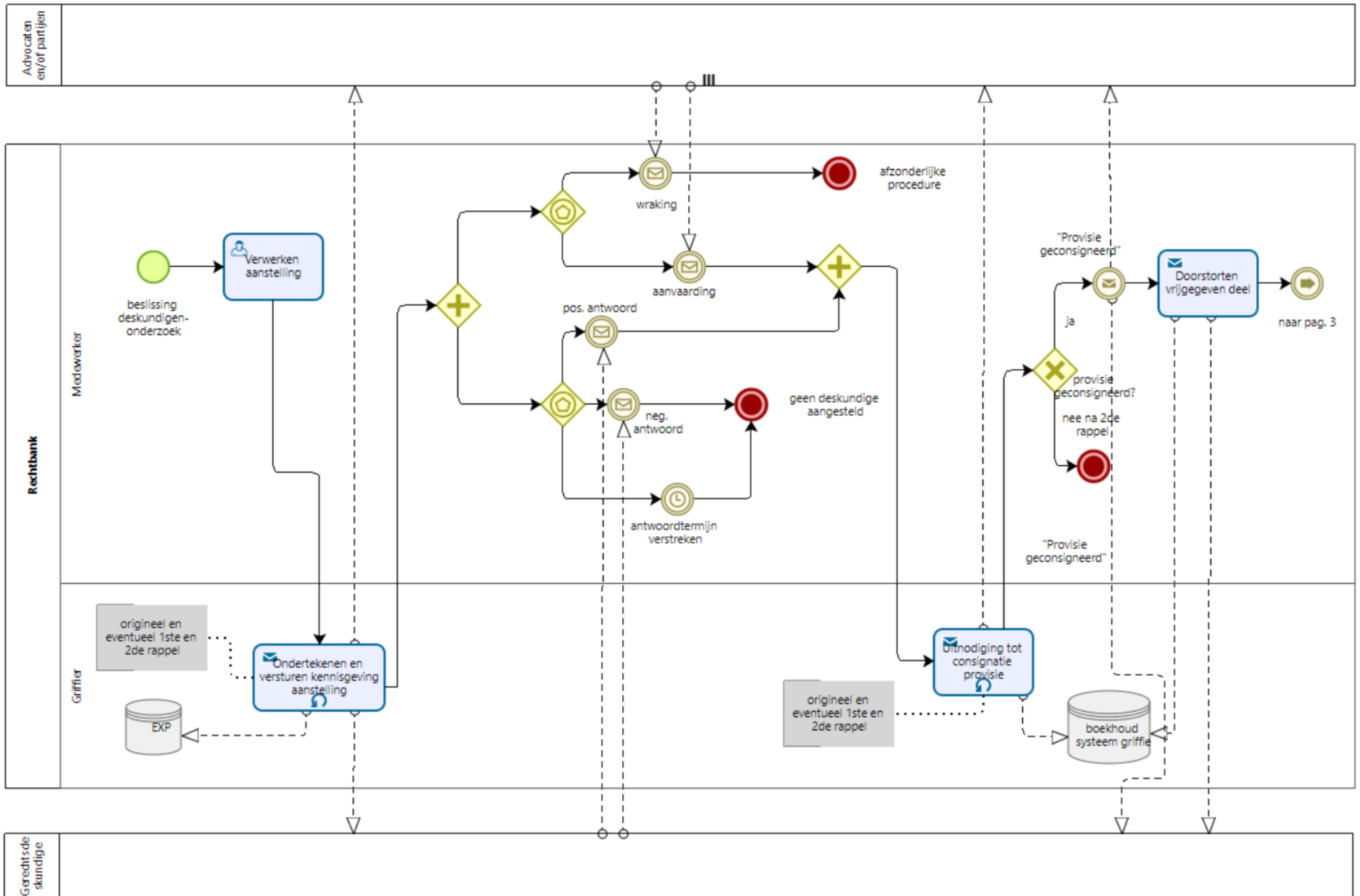

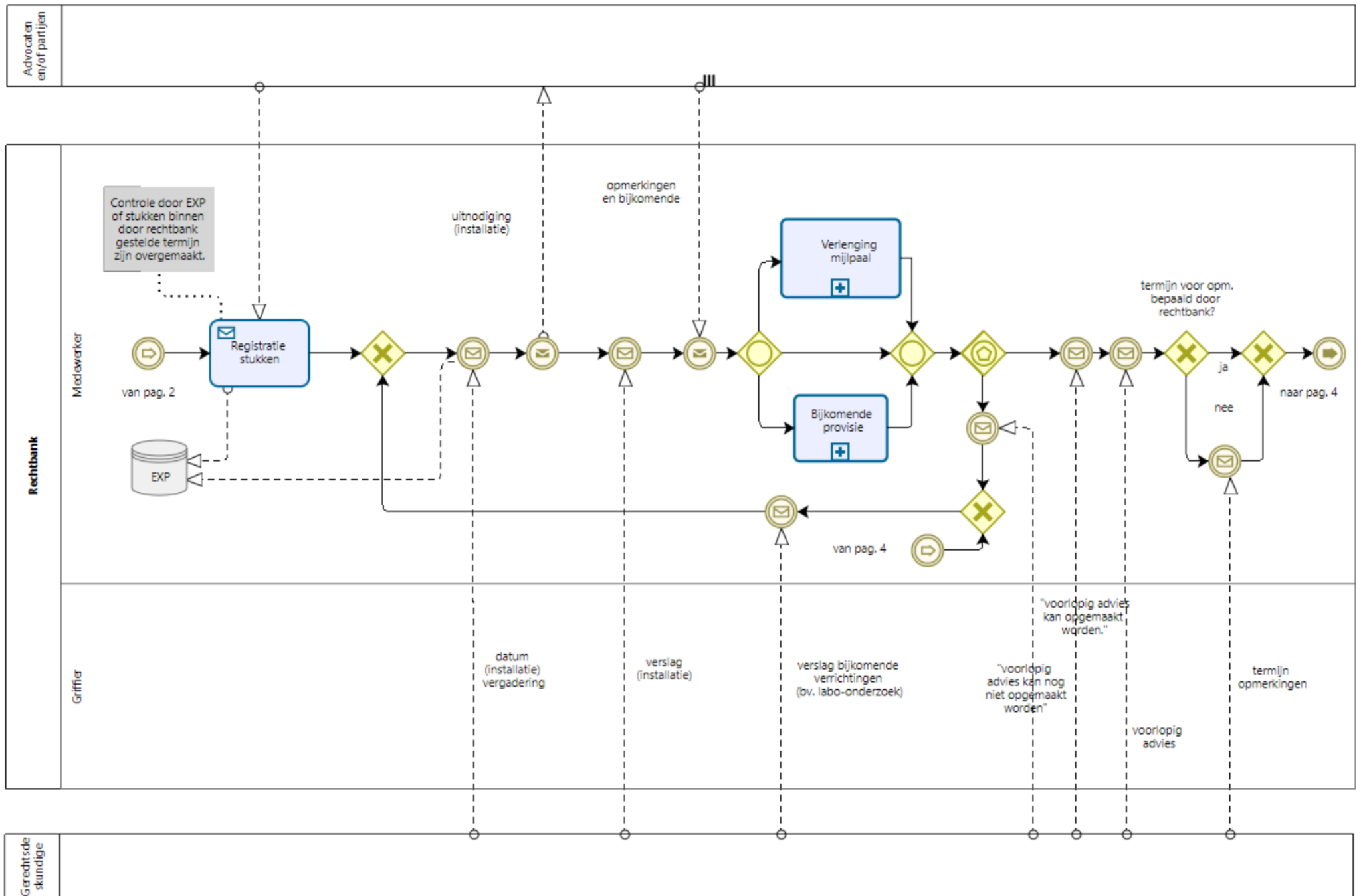

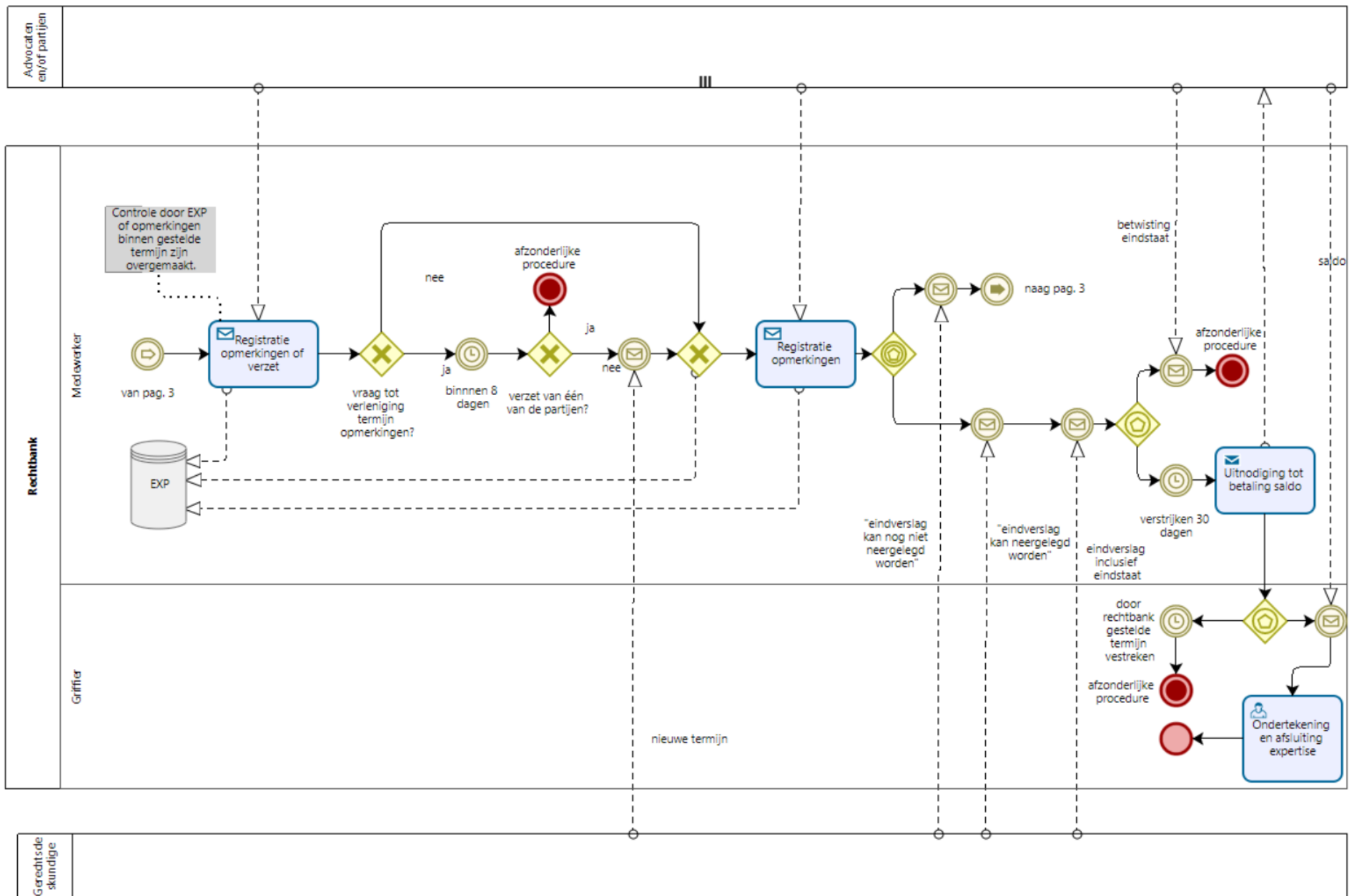

Subproces "Verlenging van een mijlpaal (neerlegging tussenverslag, voorlopig advies of eindverslag)"

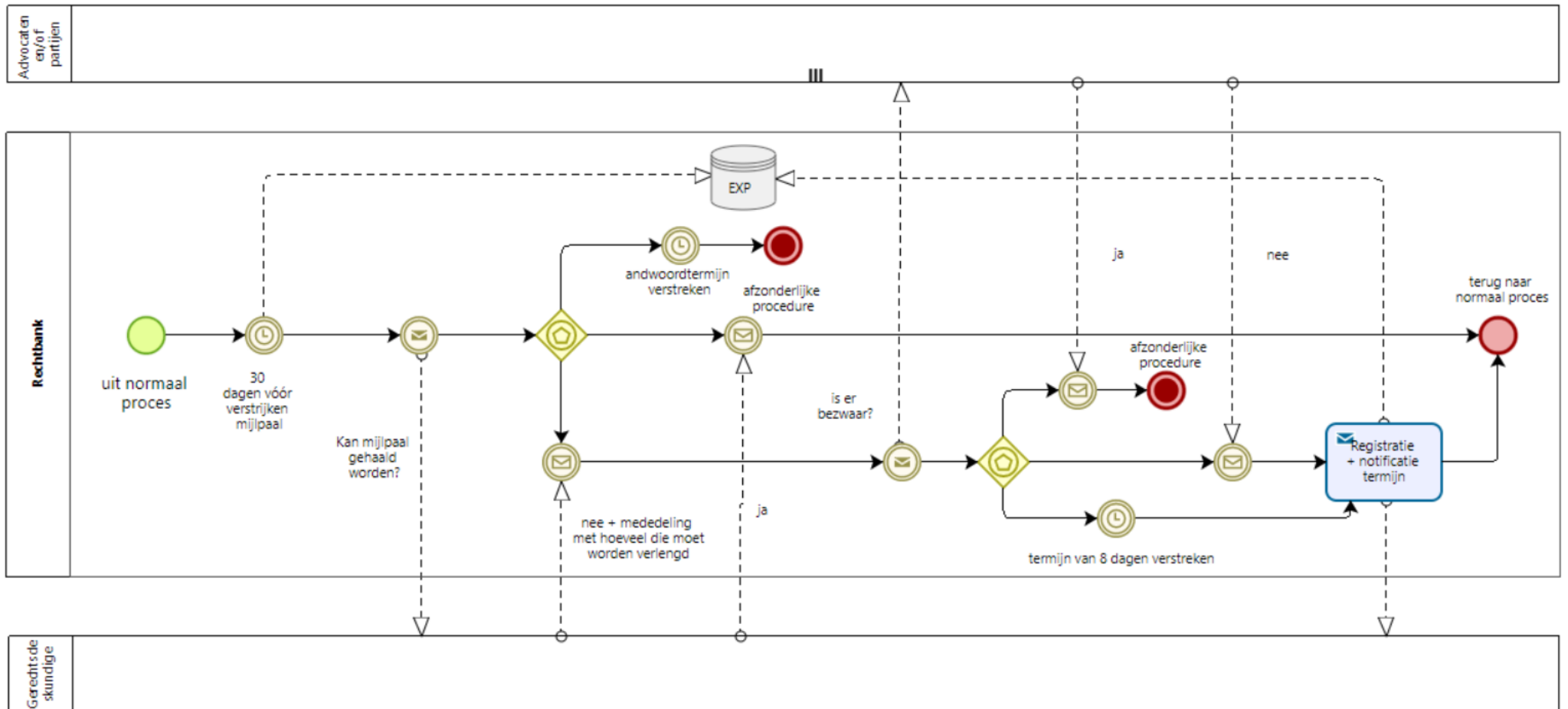

Subproces "Aanvraag bijkomende financiering"

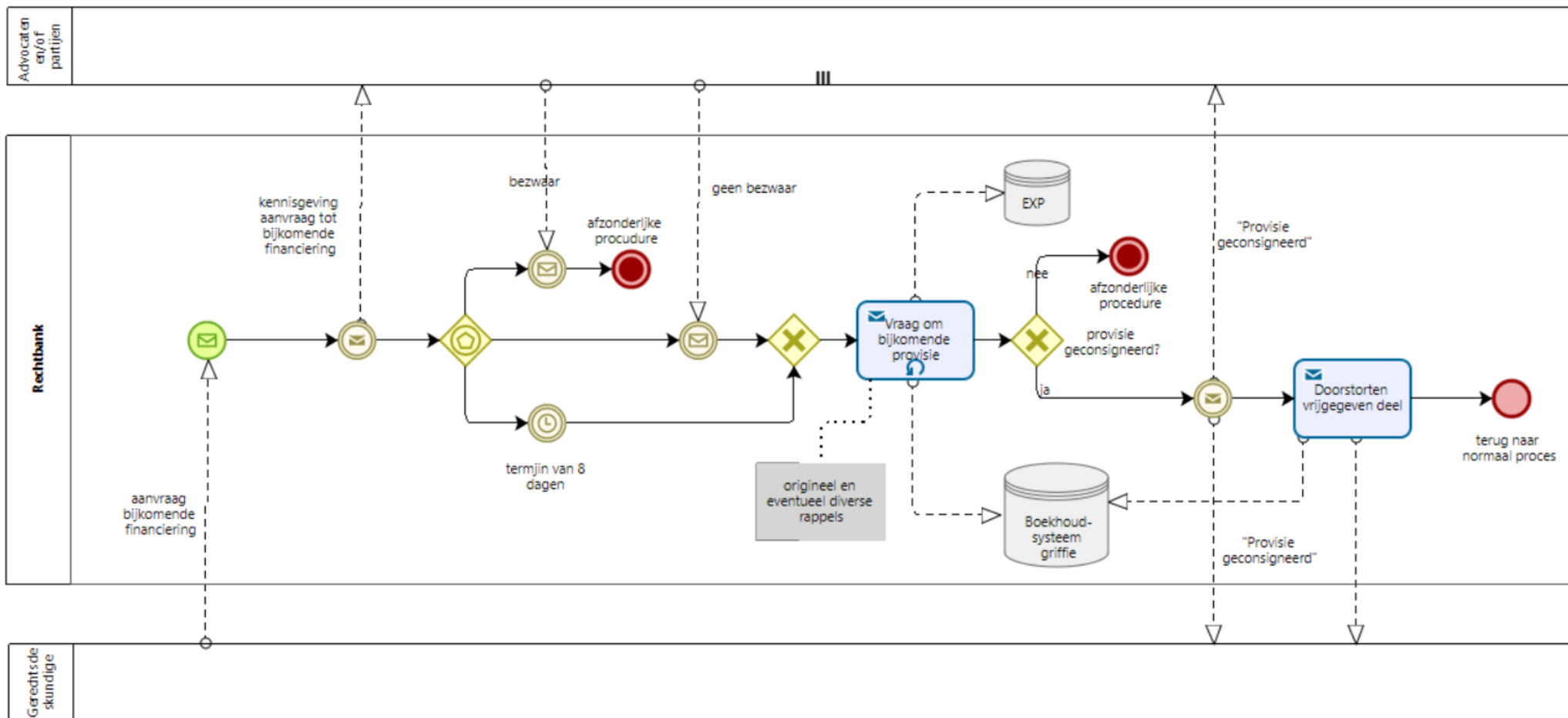

Subproces "Incident op voet van art. 973 §2 Ger. W. door partijen opgeworpen"

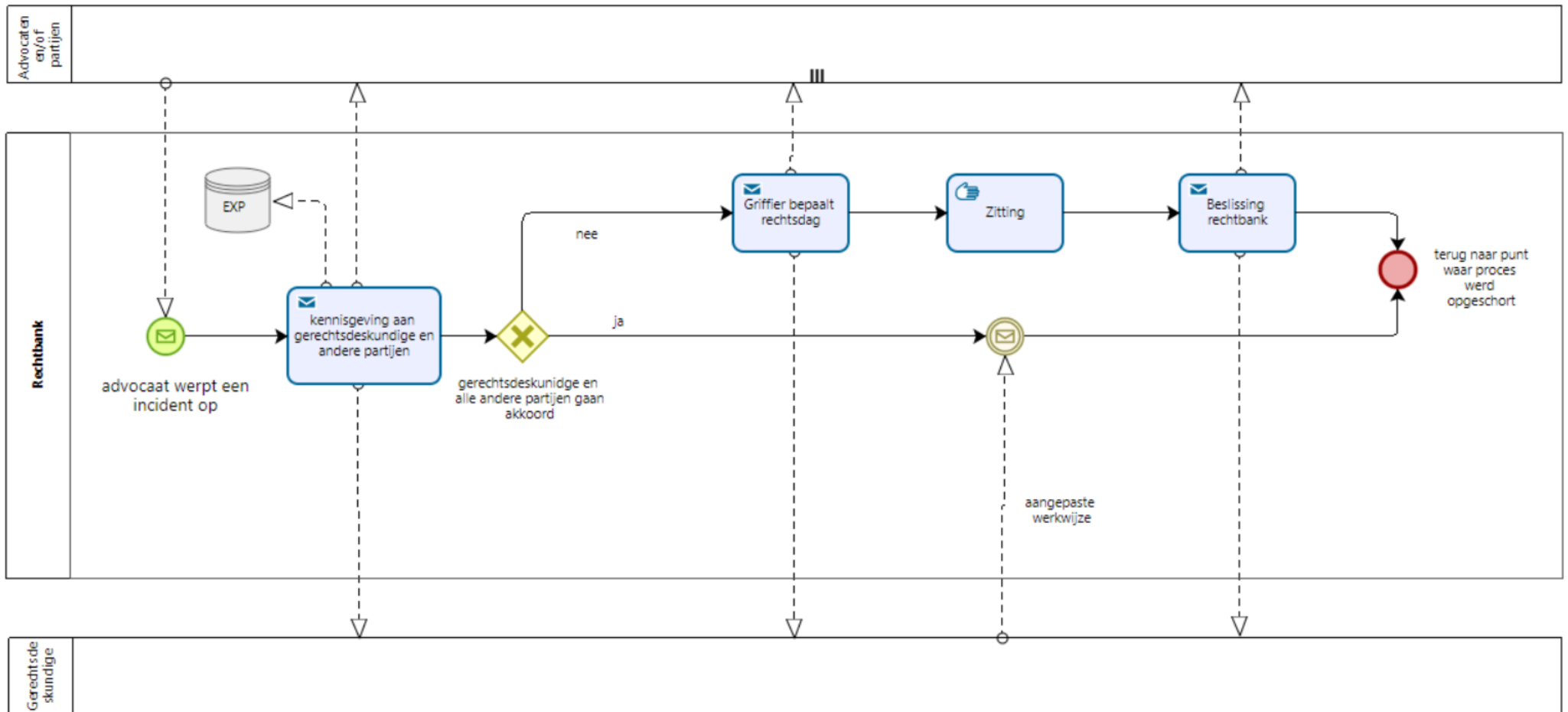

Subproces "Vraag voor tussenkomst rechtbank door gerechtsdeskundige op voet van art. 973 §2"

- niet voor bijkomende provisie
- niet voor verlenging termijn

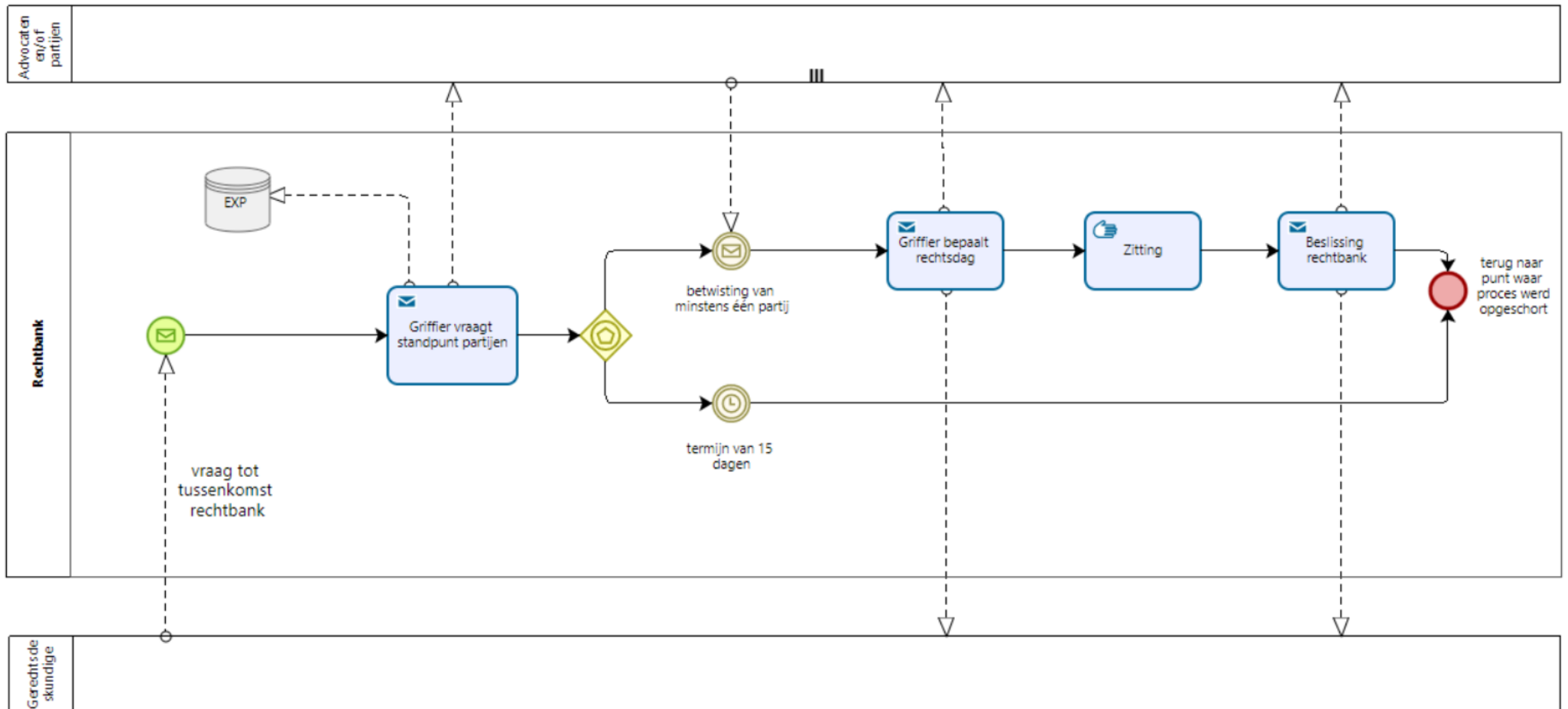

Subproces "Beëindiging door minnelijke regeling"

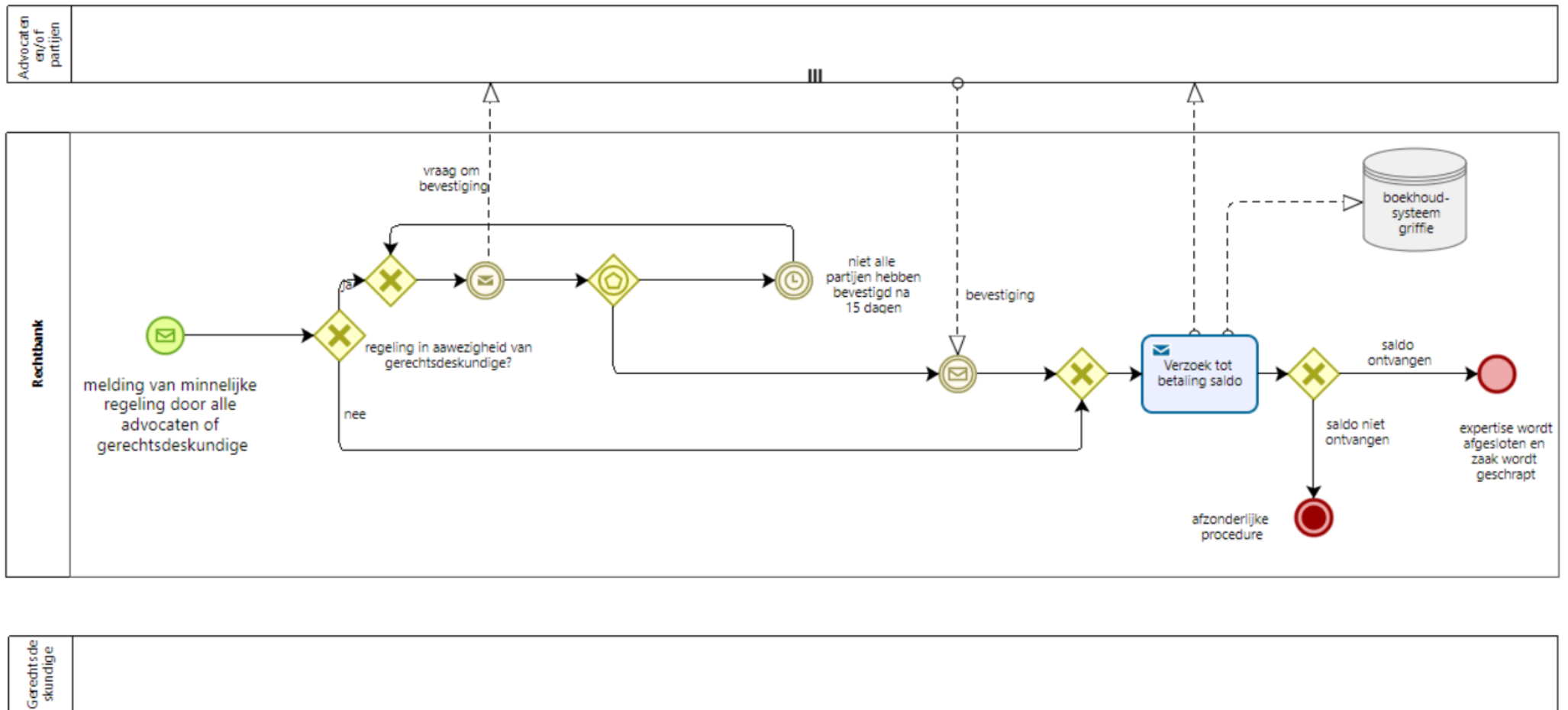

Toelichting bij de gebruikte symbolen

Zwembad: een op zichzelf staande, zelfstandige organisatie of persoon. Bv. Rechtbank, Gerechtsdeskundige

Rechtbank	
------------------	--

Multi-instance zwembad: bij elke passage door het proces zijn meerdere instanties van dit zwembad betrokken.





Advocaten en/of partijen	III
---------------------------------	-----





Zwembaan: onderdeel van een zwembad, organisatie-entiteit: afdeling, rol of functie. Bv. Griffier, Medewerker

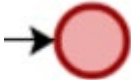
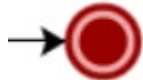

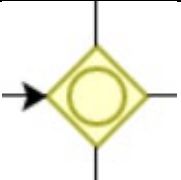
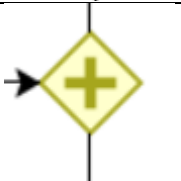
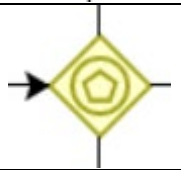
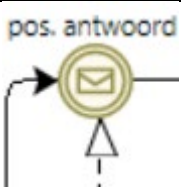

Rechtbank	Medewerker
	Griffier



In elk zwembad speelt zich een volledig proces af van begin tot einde. Tussen zwembaden kunnen enkel boodschappen uitgewisseld worden. Aangezien het procesdiagram moet dienen als uitgangspunt voor het ontwikkelen van het **EXP-platform**, werd enkel de procesflow bij de Rechtbank getekend. De communicatie met de zwembaden

"Advocaten en/of partijen" en "Gerechtsdeskundige" werd daarom voorgesteld als een boodschap die aankomt of vertrekt aan de rand van deze zwembaden, zonder verdere detaillering van wat zich binnen dit zwembad verder afspeelt.

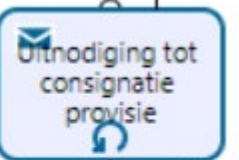
 <p>opdracht aanvaard door gerechtsdeskundige</p>	<p>Beginpunt van een proces</p>
 <p>advocaat werpt een incident op</p>	<p>Het proces wordt getriggerd door het binnenkomen een boodschap.</p>
 <p>eindverslag neergelegd</p>	<p>Normaal einde van het proces. De doelstelling is bereikt.</p>
	<p>Abnormaal einde van het proces. De doelstelling is niet bereikt.</p>
 <p>provisie geconsigneerd?</p>	<p>Exclusieve data-gedreven OF-poort. Het vervolg is gekend bij aankomst van de flow aan de poort op basis van data die in een vorige activiteit verzameld werd. Slechts één van de vervolflows wordt gekozen. Hetzelfde symbool wordt gebruikt bij het terug samenvloeien van de flows.</p>

	<p>Inclusieve data-gedreven OF-poort. Het proces gaat verder langs één of meerdere van de vervolflows.</p>
	<p>Parallele splitsing (of samenvoeging). Beide takken worden (of kunnen) samen uitgevoerd worden.</p>
	<p>Gebeurtenis-gedreven exclusieve OF-poort. Het vervolg is nog niet gekend bij aankomst van de flow aan de poort. Het proces gaat verder bij de gebeurtenis (na de poort) die zich als eerste voordoet. Dit is doorgaans het aankomen van een boodschap of het verstrijken van een termijn.</p>
 <p>pos. antwoord</p>	<p>Aankomende, tussenliggende (dus niet aan begin of einde van proces) boodschap. De term "boodschap" moet ruim geïnterpreteerd worden: brief, e-mail, bericht dat verstuurd wordt door een toepassing, betaling, enz.</p>
 <p>"Provisie geconsigneerd"</p>	<p>Vertrekkende, tussenliggende boodschap</p>
 <p>door rechtbank gestelde termijn verstreken</p>	<p>Timer-gebeurtenis: een vooropgestelde termijn verstrijkt.</p>
	<p>Activiteit die uitgevoerd wordt door een gebruiker van een computertoepassing.</p>

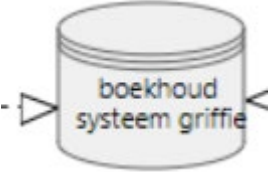
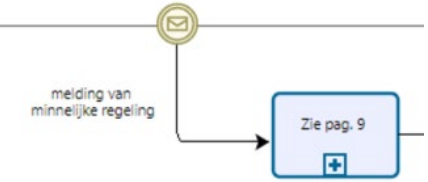
 <p>Doorstorten vrijgegeven deel</p>	<p>Activiteit die gevolgd wordt door het verzenden van het resultaat naar een ander zwembad.</p>
 <p>Registratie stukken</p>	<p>Activiteit die start als reactie op het ontvangen van een boodschap van een ander zwembad.</p>
 <p>Zitting</p>	<p>"Manuele" activiteit, d.w.z. zonder computerondersteuning.</p>
 <p>Uitnodiging tot consignatie provisie</p> <p>origineel en eventueel 1ste en 2de rappel</p>	<p>Activiteit die meermaals (in een lus) wordt uitgevoerd. Via commentaar wordt aangegeven wat "meermaals" betekent en wat het stopcriterium is.</p>
 <p>Verlenging mijlpaal</p>	<p>Subproces. Wordt verderop in detail uitgewerkt.</p>

	<p>Computersysteem waarmee het proces interageert (in beide richtingen). Om het schema niet te overladen, wordt dit vaak weggelaten indien het gebruik triviaal is.</p>
	<p>Uitzonderingsgebeurtenis (in dit geval een binnenkomende boodschap) die hangt aan de rand van een (sub)proces. Deze gebeurtenis kan optreden op elk moment tijdens dit proces en onderbreekt onmiddellijk de normale flow van het proces. Het proces gaat verder met de "uitzonderingsflow" die volgt op deze gebeurtenis. Deze uitzonderingsflow kan leiden tot een proceseinde of terug leiden naar het normale proces om daar de draad weer op te pikken.</p>
	<p>Vertrek naar een andere pagina.</p>
	<p>Aankomst van een andere pagina.</p>